

Panasonic

Цифрови безжичен телефон и телефонен секретар

Модел: KX-TCD735BXM

Указания за ползване



Съвместим с услугата
идентификация на повиक्вация

Моля прочетете тези указания преди ползване и ги запазете.

Заредете батериите около петнадесет часа преди първоначално ползване.

Благодарим Ви за покупката на Вашия нов цифров безжичен телефон Panasonic.

Услугата идентификация на повиквания се предоставя от телефонната компания. След като сте се абонирали за услугата идентификация на повиквания, този апарат ще показва телефонния номер на лицето, което Ви търси.

Уважаеми клиенти,

Закупили сте цифров безжичен телефон модел KX-TCD735BXM, който е съобразен с изискванията на европейските стандарти за безжични телефони (DECT). Технологията DECT се характеризира с много висока степен на сигурност срещу неоторизирано ползване на линиите, както и с висококачествено цифрово предаване. Този телефон има многофункционално предназначение.

Той може да бъде, например, част от мрежа, състояща се от няколко бази и слушалки, съставляващи телефонна система, която:

- поддържа до шест отделни слушалки за всяка база
- позволява интерком връзка между две слушалки
- позволява ползването на една и съща слушалка с четири бази, с което се увеличава площта на покритие.

Този телефон може да се ползва за:

- работа с няколко слушалки
- работа на една слушалка с няколко бази
- връзка с аналогова телефонна централа.

В комплекта на телефона са включени

Мрежов адаптор (стр.11)

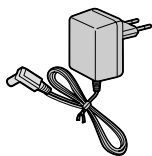

един

Телефонен кабел (стр.11)



един

Батерии (стр.99)



два броя (AA размер)

Капаче на батериите (стр.11)



едно

Щипка за колан (стр.100)



една

Приспособление за монтиране на стена (стр. 102)

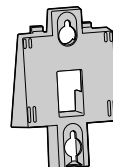

едно

- Моля, разопаковайте съдържанието и проверете дали всички принадлежности са налице.
- Принадлежностите подлежат на технически модификации.
- Моля, запазете оригиналната кутия и опаковачни материали.

Избор на оптимално местоположение на базата

Обажданията се пренасят от базата до слушалката посредством радио вълни. **За постигане на максимално разстояние и връзка без странични шумове**, препоръчителното местоположение на базата е:

Отдалечено от електроуреди като телевизор, радио, персонален компютър или друг телефон.

На **ВИСОКО** и **ЦЕНТРАЛНО** за помещението място, отдалечено от прегради като стени.

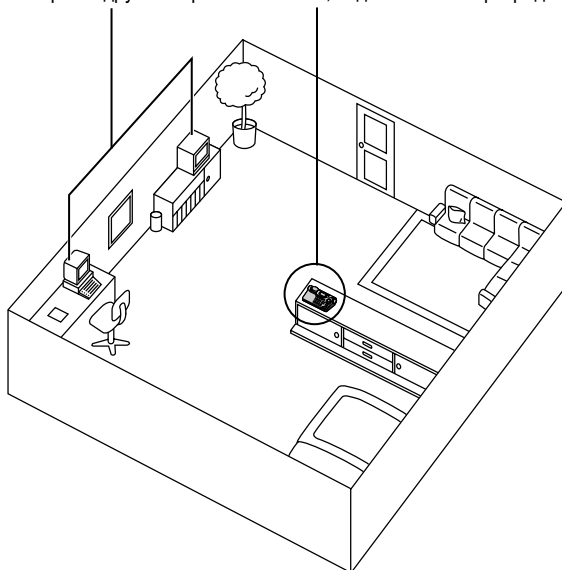

Обхват:

Обхватът зависи от вида на жилището Ви, от времето или условията на ползване на апарата. Обикновено обхватът е по-голям извън сградата, жилището или офиса, отколкото вътре в тях. Обхватът може да се намали от прегради, като например метални полици или стоманобетонни стени.

Шум:

Понякога е възможна поява на шум или пръщене, дължащи се на други случайни радио вълни.

Съдържание

Глава 1 Подготовка

Разположение на контролните бутони	8
Дисплей	10
Инсталиране	11
Поставяне на батериите в слушалката	11
Свързване	11
Зареждане на батерията.....	12
Основни действия при включване	13
от слушалката	
Включване/Изключване.....	13
Провеждане на телефонен разговор.....	14
Отговаряне на повикване.....	14
Завършване на разговор.....	14
от базата	
Провеждане на телефонен разговор (Цифров говорител с микрофон)	14
Отговаряне на повикване	14
Основни действия с телефонния секретар	15
Предварително записано изходящо съобщение.....	15
Дата и час	16
от слушалката	
Настройване на часа.....	16
Настройване на датата.....	16

Глава 2 Бежичен телефон

Провеждане на телефонни разговори	17
от слушалката	
Избиране след потвърждаване на въведения номер	17
Повторно избиране	17
Обаждане с помощта на списъка на повикванията.....	18
Цифров говорител с микрофон	18
Автоматично отговаряне	19
Запаметяване на избран номер в телефонния указател на слушалката	19

от базата	
Избиране след потвърждаване на въведения номер	20
Повторно избиране.....	20
Обаждане с помощта на списъка на повикванията.....	20
Отговаряне на повиквания	21
от слушалката	
Избор на сила на звука на слушалката (СИЛ- НО, СРЕДНО или ТИХО) или на говорителя (6 степени) по време на разговор.....	21
Временно изключване на звъненето/Monitor.....	21
Автоматично отговаряне	21
Осветен дисплей	21
от базата	
Избор на сила на звука на приемника на слу- шалката (8 степени) по време на разговор	22
Пейджинг/Интерком връзка	22
Избиране на слушалка от базата (Локали- зиране на слушалката, Общ пейджинг).....	22
Избиране на слушалка от базата (Пейджинг на определена слушалка).....	22
Избиране на база от слушалка.....	22
от слушалката	
Прехвърляне на разговор чрез интерком връзка.....	23
Избор на вида на звъненето при пейджинг.....	23
Идентификация на повикващия	24
Услуга идентификация на повикващия.....	24
Списък на повикванията	25
Преглед на списъка на повикванията.....	25
от слушалката	
Редактиране на телефонния номер на повикващия.....	27
от базата	
Редактиране на телефонния номер на повикващия.....	27
от слушалката	
Изтриване на информация от списъка на повикванията.....	28
Запаметяване на информация от списъка на повикванията в телефонния указател.....	29



Телефонен указател.....	30
от слушалката	
Запаметяване на информация в телефонния указател на слушалката	30
Функция Категория на повикване	31
Таблица на Категориите на повикване.....	32
Въвеждане на букви и цифри	33
Таблица на режимите за въвеждане на букви и цифри	34
Редактиране на запис в телефонния указател на слушалката	36
Изтриване на запис от телефонния указател на слушалката	36
Търсене на запис в телефонния указател на слушалката	37
Избиране с помощта на телефонния указател на слушалката	37
Функция Гласова идентификация на повикващия	38
Запаметяване на имена и номера в телефонния указател на базата	38
Редактиране на запис в телефонния указател на базата	39
Изтриване на запис от телефонния указател на базата	39
Прослушване на Гласовата идентификация на повикващия	40
Търсене на запис в телефонния указател на базата	40
Избиране с помощта на телефонния указател на базата	40
от базата	
Търсене на запис в телефонния указател на базата	41
Избиране с помощта на телефонния указател на базата	41
от слушалката	
Избиране с помощта на "горещите" бутони	42
Копиране на телефонния указател.....	43
Специални характеристики.....	46
Функция пауза (за аналогови телефонни централи или междуградски разговори).....	46
Заклучване на бутоните.....	46
Временно тонално избиране (за потребители на импулсно избиране).....	47
Функция RECALL	47

Глава 3 Програмируеми функции на слушалката

Резюме на програмируемите функции на слушалката.....	48
Парола PIN на слушалката.....	50
от слушалката	
Промяна на четирицифрената парола PIN на слушалката	50
Предупредителен сигнал.....	51
от слушалката	
Настройване на часа на предупредителния сигнал.....	51
Изключване на предупредителния сигнал.....	51
Избор на вид звънене на предупредителния сигнал.....	52
Функции на звъненето.....	53
от слушалката	
Избор на сила и вид звънене на слушалката.....	53
Включване/изключване на Гласовата идентификация на повикващия за слушалката.....	54
Функции на тоновете	55
от слушалката	
Включване/изключване на тоновете на бутоните.....	55
Включване/изключване на сигнала за изчакащо повикване.....	55
Включване/изключване на предупредителния сигнал за излизане от обхват.....	56
Включване/изключване на предупредителния сигнал за източаване на батерията.....	56
Функции на дисплея.....	57
от слушалката	
Избор на дисплей за режим на готовност.....	57
Избор на дисплей за разговор	58
Избор на език на дисплея.....	59
Избор на цвят на светлинния фон на дисплея.....	59
Функции за провеждане на разговор.....	60
от слушалката	
Забрана за избиране.....	60
Директно избиране	61
Други функции.....	62
от слушалката	
Избор на вида на батерията.....	62
Анулиране на направените настройки на слушалката.....	63

Глава 1

Глава 2

Глава 3

Глава 4

Глава 5

Глава 6

Глава 7



Съдържание

Глава 4 Програмируеми функции на базата

Резюме на програмируемите функции на базата	64
Парола PIN на базата	65
от слушалката	
Настройване на четирицифрената парола PIN на базата.....	65
Избор на звънене	66
от слушалката	
Избор на режим да звънят всички слушалки..	66
Избор на режим да звъни определена слушалка(и).....	66
Избор на режим определена слушалка(и) да звъни преди останалите	67
Тонове на бутоните.....	67
Сила и вид на звънене на базата	68
от слушалката	
Избор на сила на звънене на базата	68
Избор на вид на звънене на базата	68
Други функции.....	69
от слушалката	
Избор на тонално/импулсно избиране	69
Избор на Flash/Earth режим.....	69
Избор на продължителност на паузата.....	70
Ограничаване на избирането.....	71
от слушалката	
Настройване на ограничаване на избирането	71
Анулиране на направените настройки на базата	73

Глава 5 Телефонен секретар

Резюме на операциите с телефонния секретар (Слушалка)	74
Резюме на преките команди за операциите с телефонния секретар (Слушалка)	75
Операции с телефонния секретар от слушалката.....	76
Исходящо съобщение	76
Записано съобщение.....	78
Бързо прослушване на ново съобщение.....	79
При прослушване на входящо съобщение	81
Запис на разговор по време на ползване на слушалката.....	81
Избор на сила на звука на приемника на слушалката по време на прослушване на съобщения.....	82
Избор на брой позвънявания.....	82
Избор на времето за запис на входящо съобщение.....	83
Включване/Изключване на функцията за управление	83
Операции с телефонния секретар от базата	84
Настройване на апарата да отговаря на повиквания.....	84
Мониторинг на повикванията	85
Записване на изходящо/напомнящо съобщение	85
Прослушване на записани съобщения.....	85
При прослушване на записано съобщение.....	86
Изтриване на записани съобщения	87
Управление на телефонния секретар от разстояние, от телефон тонално избиране.....	88
Настройване на код за управление от разстояние.....	89
Гласово меню.....	90
Управление от разстояние с директни команди.....	91

Глава 6 За потребители с повече устройства

Допълнителни възможности за потребители с повече устройства	92
Работа с повече от една слушалка	92
Работа с повече от една база.....	92
Регистриране	93
Регистриране на слушалка в базата.....	93
Избор на достъп до база.....	94
Отмяна на регистрацията на слушалка в база	95
Отмяна на регистрацията на база.....	95
Интерком връзка.....	96
Интерком връзка между слушалки	96
Прехвърляне на разговор от една слушалка на друга	97
Конферентна връзка	98

Глава 7 Полезна информация

Смяна на батерията	99
Използване на щипката за колан.....	100
Използване на допълнителна слушалка за глава.....	101
Монтиране на стена.....	102
Възможност за смяна на предния панел на слушалката	103
Преди да потърсите помощ	104
Включване на допълнителен телефон.....	107
Указания за безопасност.....	108
Определения на използваните термини....	109

Глава 1

Глава 2

Глава 3

Глава 4

Глава 5

Глава 6

Глава 7

Разположение на контролните бутони

Слушалка

На гърба на слушалката

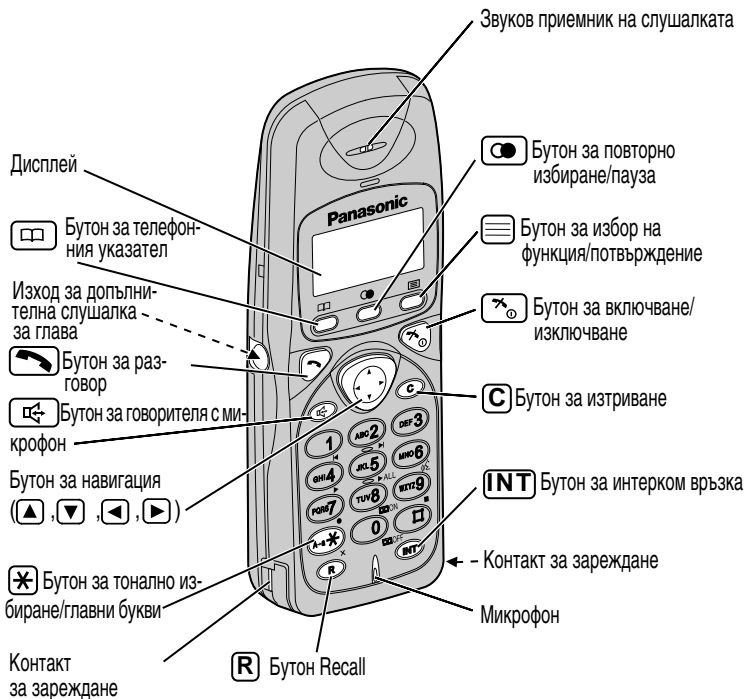
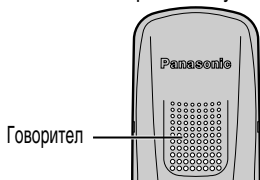

- Когато ползвате базата, не е възможно да работите със слушалката.

База

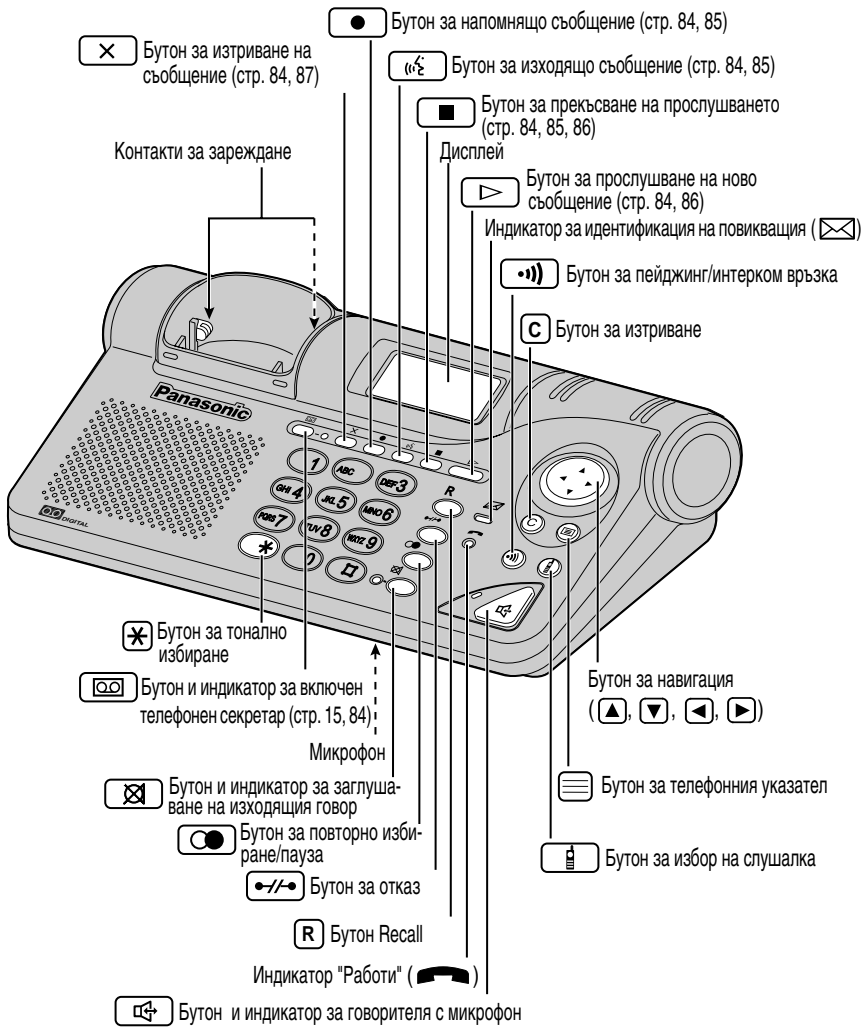







• Когато ползвате слушалка не е възможно да работите с базата.

Дисплей

Дисплей на слушалката



Графични символи (иконки)

-  Символът "в обхват" указва, че слушалката е в обхвата на телефона. Той мига, ако слушалката не е в обхват.
-  Символът повикване/интерком се появява на дисплея, когато има повикване на слушалката или се използва интерком връзката. Той мига и когато слушалката е повикана от друг телефон.
-  Символът "разговор" се появява на дисплея, когато се обаждате или приемате повикване. Той мига при външно повикване.
-  Символът "забранено избиране" се появява на дисплея, когато е включен този режим (стр. 60).
-  Символът " телефонен указател" се появява когато запаметявате или търсите информация в телефонния указател на слушалката (стр.30).
-  Символът "батерия" показва степента на зареденост на батерията (стр. 12).



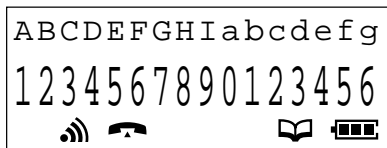

Букви

- P** Докато избирате сте въвели пауза (стр. 46).
- ↳** Символът за директно избиране се появява, когато е включен този режим (стр. 61).
- [A]** Телефонният секретар е включен (стр. 15).
- F** Докато избирате сте натиснали бутона **[R]**.
- [X]** Заклучването на бутоните е включено (стр. 46).

Дисплей на базата



Графични символи (иконки)

-  Символът пейджинг/интерком се появява на дисплея, когато има повикване на слушалката или се използва интерком връзката. Той мига и когато базата е повикана от друг телефон.
-  Символът "разговор" се появява на дисплея, когато се обаждате или приемате повикване. Той мига при външно повикване.
-  Символът " телефонен указател" се появява когато запаметявате или търсите информация в телефонния указател на базата.
-  Символът "батерия" показва степента на зареденост на батерията (стр. 12).

Букви

- P** Докато избирате сте въвели пауза (стр. 46).
- F** Докато избирате сте натиснали бутона **[R]**.



Поставяне на батериите в слушалката

Поставете батериите както е показано на картинката, след което затворете капачето на батериите.

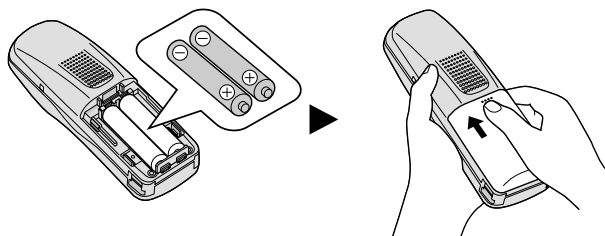

- Ако акумулаторните батерии не са поставени правилно, слушалката няма да работи.

Свързване

Включете мрежовия адаптор и кабела за телефонната линия в задната част на апарата. След това свържете кабелите, както е указано на картинката.

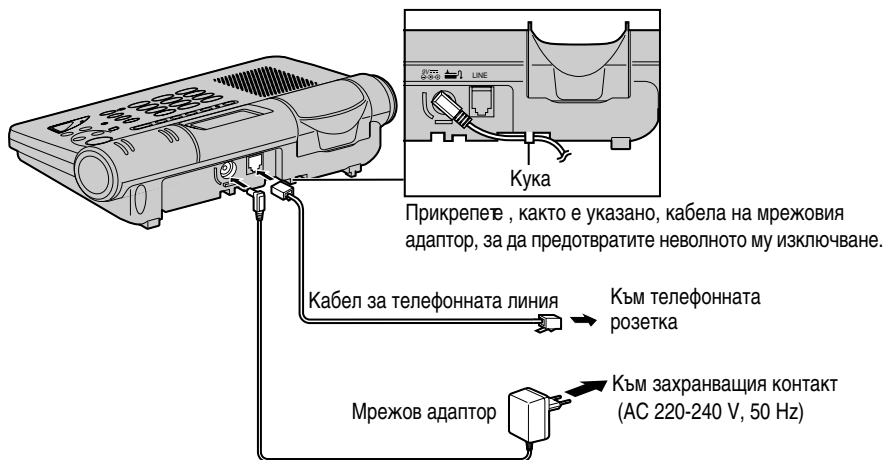

- ИЗПОЛЗВАЙТЕ САМО МРЕЖОВ АДАПТОР Panasonic PQLV1CE.
- Мрежовият адаптор трябва да е постоянно включен. (Нормално е адапторът да се нагрее по време на употреба.)
- Ако сте свързани към телефонна централа, която не поддържа услугата идентификация на повиквания, няма да имате достъп до тази услуга.
- Този апарат не работи при прекъсване на захранването. За тази цел Ви препоръчваме към същата телефонна линия да включите обикновен телефонен апарат и автоматичен превключвател за свързване на безжичния телефон към линията. Доставчикът на Вашия телефон Panasonic може да Ви даде повече информация за възможностите за свързване на апарата.
- За избор на тонално/импулсно избиране вижте стр. 69.

➔ Инсталиране

Зареждане на батерията

При доставката батериите не са предварително заредени. За да ги заредите поставете слушалката на базата. Преди първоначално ползване, моля, заредете батериите за около **15 часа**. По време на зареждането символът на батерията изглежда както е показано на картинката.

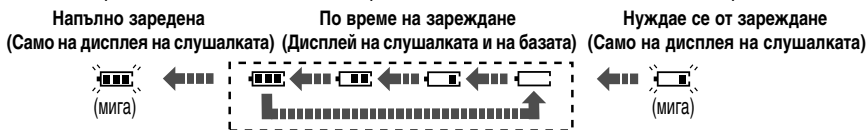

Можете да проверите състоянието на батерията на дисплея.

Само на дисплея на слушалката					
Състояние на батерията	Напълно заредена	Висока мощност	Средна мощност	Ниска мощност	Нуждае се от зареждане
Символ батерия	(Мига)				(Мига)

Зареждане (Само на дисплея на слушалката)

Когато “” мига или телефонът сигнализира на всеки 15 секунди, презаредете батериите.

Напр. Дисплей на слушалката

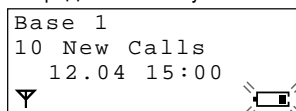

Информация за батерията

Издръжливостта на напълно заредените батерии зависи от вида и експлоатацията им.

	Приблизителна издръжливост на Ni-MH батерия (включена в комплекта)	Приблизителна издръжливост на Ni-Cd батерия (поръчва се допълнително)*
При ползване на телефона (Разговор)	До около 20 часа	До около 10 часа
В режим на готовност	До около 200 часа	До около 100 часа

- Продължителността на живота на батериите зависи от тяхната експлоатация, като например от:
 - ползването на функцията идентификация на повиквания и преглед на списъка на повикванията (стр. 25) или на телефонния указател (стр.30)
 - разговор с помощта на говорителя с микрофон (стр.18)
 - температурата на средата.
- **Почиствайте веднъж месечно контактите за зареждане на слушалката и на базата с мека, суха кърпа. По-често почистване се налага ако апаратът е изложен на прах, влага или замърсяване с мазнини, в противен случай е възможно батерията да не се зарежда правилно.**
- Ако батериите са напълно заредени, не трябва да поставяте слушалката на базата, чак докато “” не започне да мига на дисплея на слушалката. Така ще се удължи максимално живота на батериите.
- Батериите не могат да се повредят от дълго зареждане.

* Можете да си закупите акумулиращи Ni-Cd батерии (AA тип).

Ако смените батериите с Ni-Cd е необходимо да промените настройката за вида на батериите на слушалката на Ni-Cd (стр. 62).



от слушалката Включване/Изключване

За включване

Натиснете и задръжте .

- След като на дисплея се появят за кратко всички възможни символи той ще се върне в режим на готовност. Ще прозвучи сигнал.

За изключване

Натиснете и задръжте , докато прозвучи продължителен сигнал.

- Всички съобщения на дисплея изчезват.
- Слушалката няма да звъни.

Режим на готовност на слушалката

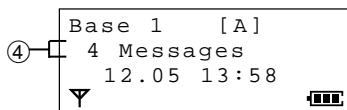
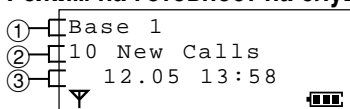

- Ако има записано съобщение(я), в режим на готовност дисплеят ще показва следното.

Режим на готовност на базата

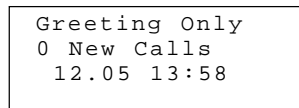
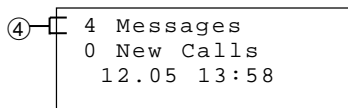

- Ако сте избрали настройка "само изходящо съобщение"(стр. 83), дисплеят ще показва следното.

- ① Номера на базата, към която е свързана слушалката: Чрез програмиране е възможно да изберете дали в режим на готовност дисплеят на слушалката да показва номера на базата, номера на слушалката или да е празен (стр. 57).
- ② Броят на получените нови идентификации на повикващи (стр.24).
- ③ Датата и часа (стр. 16).
- ④ Броя на записаните съобщения. Ако има получени нови такива, ④ ще мига на дисплея. Ако паметта е пълна, ④ ще мига по-бързо.

➡ Основни действия при включване

от слушалката

Провеждане на телефонен разговор

За по-подробна информация за провеждането на разговор от слушалката, вижте стр. 17.
Уверете се, че **захранването е включено (стр. 13)** и **апаратът е в режим на готовност**.

Натиснете  и изберете телефонен номер.

- След няколко секунди дисплеят ще покаже продължителността на разговора.
- Ако сте направили грешка при избирането, натиснете  и започнете отначало.
- Избраният номер автоматично се запаметява в списъка за повторно избиране (стр. 17).

Отговаряне на повикване

За по-подробна информация за отговарянето на повикване от слушалката, вижте стр. 21.
Уверете се, че **захранването е включено (стр. 13)**, **иначе слушалката няма да звъни**.

Натиснете  или който и да е от бутоните за избиране,  до , , ,  или  - **Отговаряне на повикване от който и да е бутон**.

- След няколко секунди дисплеят ще покаже продължителността на разговора.

Завършване на разговор

Натиснете  или поставете слушалката върху базата.

- Слушалката се връща в режим на готовност.

от базата



Провеждане на телефонен разговор (Цифров говорител с микрофон)

За по-подробна информация за провеждането на разговор от базата, вижте стр. 20.

1 Натиснете  след това изберете телефонен номер

ИЛИ

Изберете телефонен номер, след това натиснете .

- Индикаторът на говорителя с микрофон () светва.
- Дисплеят показва избрания номер.
- Ако сгрешите, натиснете  и изберете отново.
- След няколко секунди дисплеят ще покаже продължителността на разговора.



2 Когато ответната страна отговори, говорете в микрофона.

3 За край на разговора, натиснете .

- Индикаторът на говорителя с микрофон () изгасва.

- Говорителят с микрофон на базата не може да се ползва, ако по същото време се ползва слушалката. Изчакайте индикаторът () да изгасне.

За най-добър резултат при работа с цифровия говорител с микрофон

- Говорете един след друг в тиха стая.
- Ако ответната страна Ви чува трудно, натиснете , за да намалите звука на говорителя.
- Ако гласът на ответната страна от говорителя прекъсва по време на разговор, натиснете , за да намалите звука на говорителя.

Отговаряне на повикване

Ако сте абониран за услугата Идентификация на повиквания, след първото позвъняване, дисплеят ще покаже информацията за повиквания (стр. 24).

1 Натиснете .

2 Говорете в микрофона.

3 За край на разговора натиснете .

- Базата ще се върне в режим на готовност.

Основни действия с телефонния секретар

За по-подробна информация за работа с телефонния секретар, вижте стр. 74.

Можете да работите с вградения телефонен секретар от слушалката, като следвате менюта на функциите или директно - с натискане на бутон за избиране; и от базата.

Ако сте настроили датата и часа (стр. 16) и сте включили телефонния секретар, при прослушване електронен глас ще съобщава датата и часа на записване на съобщенията - **Гласова индикация за датата и часа.**

Предварително записано изходящо съобщение

Апаратът има 2 предварително записани изходящи съобщения. Изборът им зависи от избора на времето за записване на входящо съобщение (стр. 83). Можете да запишете Ваше лично изходящо съобщение (стр. 76, 85).

Уверете се, че захранването е включено (стр. 13) и апаратът е в режим на готовност.

За прослушване на предварително записаното изходящо съобщение

(от слушалката)

1 Натиснете **[INT]**, след това **[□]**.

2 След като дисплеят покаже менюта на функциите, натискайте **[▼]** или **[▲]**, докато показалецът посочи "Play OGM", след това натиснете **[≡]**.

ИЛИ

Натиснете **[6]**.

(от базата)

Натиснете **[☎]**.

• Ще чуете предварително записаното изходящо съобщение на английски език, както следва.

■ Когато времето за записване на входящо съобщение е настроено на "1 минута" или на "неограничено" (стр. 83).
— "Hello, we are not available now. Please leave your name, message and phone number after the beep. We will return your call."

■ Когато времето за записване на входящо съобщение е настроено на "само изходящо съобщение" (стр. 83).
— "Hello, no one is available to take your call. Please call back later."

За включване на телефонния секретар

(от слушалката)

1 Натиснете **[INT]** след това **[□]**.

2 След като дисплеят покаже менюта на функциите, натискайте **[▼]** или **[▲]**, докато показалецът посочи "Answer ON", след това натиснете **[≡]**.

ИЛИ

Натиснете **[8]**.

• Ще чуете сигнал и съобщението "Answer Set".

• Дисплеят на слушалката в режим на готовност ще покаже **[A]**.

(от базата)

Натиснете **[☎]**.

• Ще чуете съобщението "Answer Set".

• Индикаторът (**[☎]**) на базата светва.

За изключване на телефонния секретар

(от слушалката)

1 Натиснете **[INT]** след това **[□]**.

2 След като дисплеят покаже менюта на функциите, натискайте **[▼]** или **[▲]** докато показалецът посочи "Answer OFF", след това натиснете **[≡]**.

ИЛИ

Натиснете **[0]**.

• Ще чуете сигнал и съобщението "Answer OFF".

• **[A]** изчезва от дисплея на слушалката.

(от базата)

Натиснете **[☎]**.

• Ще чуете съобщението "Answer OFF".

• Индикаторът (**[☎]**) на базата изгасва.

• За прослушване на новите/всички записани съобщения, вижте стр. 78, 86.





Дата и час

от слушалката

За ползване на Гласовата индикация за датата и часа е необходимо предварително да сте настроили точните дата и час.



Настройване на часа

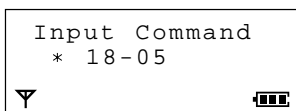

Уверете се, че **захранването е включено (стр. 13)** и **апаратът е в режим на готовност**.

- 1 Натиснете .
- 2 Натиснете  или , докато **показалецът посочи "Setting Base", след това натиснете **.
 - Дисплеят показва "Input Command".
- 3 Натиснете .
- 4 Въведете точното време (час и минути) като **четирицифрено число**.
 - Дисплеят показва въведените цифри. Напр. за 18:05 часа сте въвели 1805.



- 5 Натиснете .

- Прозвучава сигнал.
- Дисплеят ще покаже отново "Setting Base". За да се върнете в режим на готовност, натиснете  .

Забележка: За преминаване от 24-часов към 12-часов часовник. След като въведете часа в точка 4, натиснете  веднъж, за да изберете AM - преди обяд или натиснете  два пъти, за да изберете PM - след обяд, след това продължете от точка 5.



Настройване на датата

Уверете се, че **захранването е включено (стр. 13)** и **апаратът е в режим на готовност**.

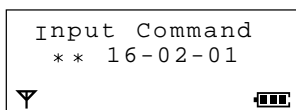
- 1 Следвайте точки от 1 до 3 от **Настройване на часа**, след това натиснете .
- 2 Въведете точната дата (ден, месец, година) като **шестцифрено число**.
 - Дисплеят показва въведените цифри. Напр. за 16 февруари 2001 година сте въвели 160201.



- 3 Натиснете .

- Прозвучава сигнал.
- Дисплеят ще покаже отново "Setting Base". За да се върнете в режим на готовност, натиснете  .

Провеждане на телефонни разговори



от слушалката

За най-основните действия за провеждане на разговор от слушалката, вижте стр. 14.

Избиране след потвърждаване на въведения номер

Уверете се, че захранването е включено (стр. 13) и апаратът е в режим на готовност.

1 Въведете телефонен номер.

- Дисплеят показва въведения номер.
- За прекъсване натиснете или .

2 Натиснете или .

- Дисплеят показва " ".

- След няколко секунди дисплеят ще покаже продължителността на разговора.

3 За край на разговора, натиснете или затворете.

- След няколко секунди слушалката ще се върне в режим на готовност.

Повторно избиране

Телефонният апарат запаметява автоматично последните 10 избрани номера в списък за повторно избиране. Ако няма запаметени номера в този списък, когато натиснете бутона , дисплеят показва съобщение "No stored memory". Ако сте потребител на импулсно избиране, всички номера за достъп до специални услуги, въведени след натискане на бутона не се избират при повторно избиране. Ако натиснете бутон за повторно избиране и ответната страна дава сигнал за заета линия, на всеки 40 секунди, до 12 пъти, апаратът ще избира повторно телефонния номер - **Автоматично повторно избиране.**

Уверете се, че захранването е включено (стр. 13) и апаратът е в режим на готовност.

За повторно избиране на последния избран номер

Натиснете след това или .

ИЛИ

Натиснете или след това .

- Последният избран номер е автоматично повторно избран.

За повторно избиране от списъка за повторно избиране

1 Натиснете .

- Последният избран номер се появява на дисплея.

2 Натискайте или докато показалецът посочи желания за избиране номер.

- За изход от списъка, натиснете .

3 Натиснете или .

- Желаният номер е автоматично повторно избран.

За изтриване на номер от списъка за повторно избиране

1 Натиснете .

- Последният избран номер се появява на дисплея.

2 Натискайте или докато показалецът посочи желания за изтриване номер, след това натиснете .

- За изход от списъка, натиснете .

3 Натискайте или , докато показалецът посочи "Clear", след това натиснете .

4 Натискайте или , за да изберете "YES", след това натиснете .

- Дисплеят показва съобщение "CLEARED".

За изтриване на всички номера от списъка за повторно избиране

1 Натиснете след това .

2 Натискайте или , докато показалецът посочи "All Clear", след това натиснете .



3 Натискайте или , за да изберете "YES", след това натиснете .

- Дисплеят показва съобщение "CLEARED".
- Дисплеят показва съобщение "No Stored Memory".

➡ Провеждане на телефонни разговори

от слушалката



Обаждане с помощта на списъка на повикванията



В списъка на повикванията автоматично се запаметяват до 50 телефонни номера на повикващи, от последното до най-ранното повикване. При получаване на 51 повикване, информацията за най-ранното се изтрива от списъка. Ако се е получило повикване от лице, чийто номер и име вече сте запаметили в телефонния указател, дисплеят ще покаже и името на това лице (стр. 24). Ако в списъка няма запаметени повиквания, когато натиснете бутони  или , за да го прегледате, дисплеят ще покаже съобщение "No Stored Memory".

Уверете се, че **захранването е включено (стр. 13)** и **апаратът е в режим на готовност.**

1 Натиснете  или .

- Дисплеят показва информация за последното повикване.

2 Натискайте последователно , за да търсите от последното към най-ранното повикване или , за да търсите от най-ранното към последното повикване, докато показалецът покаже желаната информация.

- За преглед на списъка на повикванията, натиснете и задръжте  или .

3 Натиснете  или .

- Показаният на дисплея номер е автоматично избран.

4 За край на разговора, натиснете  или затворете.

- Слушалката ще се върне в режим на готовност.
- Ако дисплеят не покаже телефонния номер на повикващия, няма да е възможно да се обадите на това лице.

Цифров говорител с микрофон

Уверете се, че **захранването е включено (стр. 13)** и **апаратът е в режим на готовност.**

За провеждане на разговор със "свободни ръце"

1 Натиснете , след това въведете телефонен номер.



ИЛИ

Въведете телефонен номер и след това натиснете .





- Дисплеят показва избрания номер.
- След няколко секунди дисплеят започва да показва продължителността на разговора.

2 Когато ответната страна отговори, говорете в микрофона.

3 За край на разговора, натиснете .

- Ако след натискане на  или  на дисплея мига символ "T" и прозвучава предупредителен сигнал (стр. 56), приближете се до базата и опитайте отново.
- Можете да изберете дали по време на разговор дисплеят да показва продължителността на разговора или избрания номер (стр. 58).

За най-добър резултат при работа с цифровия говорител с микрофон

- Говорете един след друг в тиха стая.
- Ако ответната страна Ви чува трудно, натиснете , за да намалите звука на говорителя.
- Ако гласът на ответната страна от говорителя прекъсва по време на разговор, натиснете , за да намалите звука на говорителя.
- По време на разговор, с натискане на  можете да преминете към разговор със "свободни ръце". За да се върнете обратно към разговор със слушалката, натиснете  или .



от слушалката

Автоматично отговаряне

Тази функция Ви позволява да отговорите на повикване само като вдигнете слушалката, без да е необходимо да натискате . Фабричната настройка е на OFF - изключено. За да можете да видите идентификацията на повикващия преди да отговорите на повикване е необходимо да остави те тази функция изключена.

Уверете се, че захранването е включено (стр. 13) и апаратът е в режим на готовност.

За включване/изключване на автоматичното отговаряне

- 1 Натиснете .
 - 2 Натискайте или , докато показалецът посочи "Setting Handset", след това натиснете .
 - 3 Натискайте или , докато показалецът посочи "Other Option", след това натиснете .
 - 4 Натискайте или , докато показалецът посочи "Auto Talk", след това натиснете .
- Показалецът сочи настройката до момента.

5 Натискайте или , за да изберете "ON" или "OFF".

6 Натиснете .

- Ще прозвучи сигнал.
- Дисплеят ще покаже отново "Auto Talk". За да се върнете в режим на готовност, натиснете или изчакайте 60 секунди.
- С натискане на можете по всяко време да прекъснете програмирането.

Запаметяване на избран номер в телефонния указател на слушалката

Уверете се, че захранването е включено (стр. 13) и апаратът е в режим на готовност.

За запаметяване на въведен номер в телефонния указател

- 1 Въведете телефонен номер.
 - Дисплеят показва въведения номер.
 - Ако сгрешите при избирането, натиснете . Цифрите се изтриват от дясно наляво.
 - За прекъсване натиснете и задръжте или натиснете .
- 2 Натиснете .
- 3 Следвайте точки 4 до 7 от Запаметяване на информация от списъка на повикванията в телефонния указател (стр. 29).
- 4 Докато показалецът сочи "Save" натиснете .
 - Прозвучава сигнал и дисплеят показва съобщение "Saved".
 - Дисплеят отново ще покаже въведения телефонен номер.

За запаметяване на повторно избран номер в телефонния указател

- 1 Натиснете .
- Дисплеят показва последния избран номер.
- 2 Натискайте или , докато показалецът посочи телефонния номер, който искате да запаметите, след това натиснете .
- 3 Следвайте точки 4 до 7 от Запаметяване на информация от списъка на повикванията в телефонния указател (стр. 29).
- 4 Докато показалецът сочи "Save", натиснете .
 - Прозвучава сигнал и дисплеят показва съобщение "Saved".

➡ Провеждане на телефонни разговори

от базата

За най-основните действия за провеждане на разговор от базата, вижте стр. 14.

Избиране след потвърждаване на въведения номер

Уверете се, че захранването е включено (стр. 13) и апаратът е в режим на готовност.

1 Въведете телефонен номер.

- Дисплеят показва въведения номер.
- За прекъсване натиснете и задръжте .

2 Натиснете .

- Дисплеят показва "  ".

- След няколко секунди дисплеят ще покаже продължителността на разговора.



3 За край на разговора, натиснете .



Повторно избиране

За повторно избиране на последния избран номер

Натиснете , след това .



ИЛИ

Натиснете , а след това .



- Ако натиснете бутон , а след това  за повторно избиране и ответната страна дава сигнал за заета линия, на всеки 40 секунди, до 12 пъти, апаратът ще избира повторно този телефонен номер - **Автоматично повторно избиране.**

За заглушаване на изходящия говор

Докато разговаряте, натиснете .

- Индикаторът () светва.
- Ответната страна няма да Ви чува, но Ви ще можете да я чувате.
- За да подновите разговора, натиснете  отново.

Обаждане с помощта на списъка на повикванията

В списъка на повикванията автоматично се запаметяват до 50 телефонни номера на повикващи, от последното до най-ранното повикване. При получаване на 51 повикване, информацията за най-ранното се изтрива от списъка. Ако се е получило повикване от лице, чийто номер и име вече сте запаметили в телефонния указател, дисплеят ще покаже и името на това лице (стр. 24). Ако в списъка няма запаметени повиквания, когато натиснете бутони  или , за да го прегледате, дисплеят ще покаже съобщение "No Stored Memory".

1 Натиснете или .

- Дисплеят показва информация за последното повикване.

2 Натиснете последователно , за да търсите от последното към най-ранното повикване или , за да търсите от най-ранното към последното повикване, докато показалецът покаже желаната информация.

3 Натиснете .

- Показаният на дисплея номер е автоматично избран.

4 За край на разговора, натиснете .

- Ако дисплеят не покаже телефонния номер на повикващия, няма да е възможно да се обадите на това лице.
- Можете да излезете от списъка на повикванията като натиснете .

Отговаряне на повиквания



от слушалката

За по-подробна информация за отговарянето на повиквания от слушалката, вижте стр. 14. При разговор от базата, същият може да бъде прехвърлен на слушалката с вдигането ѝ от базата. Ако сте потребител на услугата идентификация на повиквания, след първото позвъняване дисплеят ще показва информация за повиквания (стр. 24).



Уверете се, че захранването е включено (стр. 13), иначе слушалката няма да звъни.

Избор на сила на звука слушалката (HIGH - силно, MEDIUM - средно или LOW - тихо) или на говорителя (6 степени) по време на разговор

Натиснете , за да намалите силата на звука или , за да я увеличите.







Напр. Сила на звука на слушалката: HIGH - силно.



- С всяко натискане на  или  степента на силата на звука ще се променя.
- След избора на сила на звука, дисплеят ще се върне във вид за разговор.

Временно изключване на звъненето/Monitor

Докато слушалката звъни/отговаря, натиснете и задръжте , за около 1 секунда.

- Слушалката спира да звъни.
- Натиснете  или който и да е от бутоните за избиране,  до , , ,  или , за да отговорите на повикването - **Отговаряне на повикване от който и да е бутон**. След няколко секунди дисплеят ще покаже продължителността на разговора.
- Тази функция не е възможна, когато слушалката е върху базата.
- Тази функция е възможна само при входящи повиквания.

Автоматично отговаряне (стр. 19)

Ако настроите тази функция на ON-включено, ще можете да отговорите на повикване само като вдигнете слушалката, без да е необходимо да натискате .

Осветен дисплей



Дисплеят се осветява за около 10 секунди, след като сте натиснали бутон на слушалката или сте я вдигнали. Можете да изберете между 3 цвята за светлинен фон на дисплея – зелено, оранжево или червено (стр. 59).

➔ Отговаряне на повиквания

от базата



За най-основните операции с базата, вижте стр. 14. Ако сте абонат на услугата Идентификация на повиквания, след първото позвъняване дисплеят ще покаже информация за повиквания.

Избор на сила на звука на приемника на слушалката (8 степени) по време на разговор

Натиснете , за да намалите звука или , за да го усилите.

Напр. Степен на силата на звука: 8



- С всяко натискане на  или  степента на силата на звука ще се променя.
- След избора на сила на звука на приемника, дисплеят ще се върне във вид за разговор.

Пейджинг/Интерком връзка

При ползване на няколко устройства е възможен разговор между отделните слушалки с помощта на функцията интерком връзка (стр. 96).

Уверете се, че захранването е включено (стр. 13) и апаратът е в режим на готовност.

Избиране на слушалка от базата (Локализиране на слушалката, Общ пейджинг)



С тази функция ще можете да намерите слушалка, която не е поставена на мястото ѝ.

1 Натиснете бутона  на базата.





- Слушалката (или всички слушалки) звъни около 60 секунди и "📶" мига на дисплея. За да прекратите пейджинга натиснете бутона  на базата или изчакайте 60 секунди.

2 За интерком връзка натиснете , 0 до 9, INT, ,  или  на слушалката и говорете. За край на интерком връзката натиснете  на слушалката или бутоните  или  на базата.

Избиране на слушалка от базата (Пейджинг на определена слушалка)

1 Натиснете бутона  на базата и въведете поредния номер на слушалката, която искате да изберете, след това натиснете .

- Избраната слушалка звъни около 60 секунди и "📶" мига на дисплея. За да прекратите пейджинга, натиснете бутона  на базата или изчакайте 60 секунди.

2 За интерком връзка натиснете , 0 до 9, INT, ,  или  на слушалката и говорете. За край на интерком връзката натиснете  на слушалката или бутоните  или  на базата.

Избиране на база от слушалка

1 Натиснете бутона INT след това 0 на слушалката.

- Базата звъни и "📶" мига на дисплея ѝ. За край на пейджинга натиснете  на слушалката.

2 За интерком връзка натиснете  или  на базата и говорете. За край на интерком връзката натиснете бутоните  или  на базата или  на слушалката.

от слушалката

Прехвърляне на разговор чрез интерком връзка

По време на разговор можете да ползвате и интерком връзката. Тя Ви позволява да прехвърлите разговора между слушалката и базата.

От слушалката на базата

1 Слушалка:

По време на разговор натиснете **INT**, след това **0**.

- Разговорът е задържан и дисплеят показва "📶".
- Ако ползвателят базата не отговори, натиснете **INT**.

2 База:

Натиснете **☎** или **☎**, за да отговорите на повикването.

3 Прехвърляне на разговора:

Слушалка: Натиснете **☎**.

- Прехвърлянето е осъществено. Ползвателят базата може да отговори на задържания разговор.

ИЛИ

Прекратяване на Интерком връзката:

Слушалка: Натиснете **INT**.

- Слушалката се връща към задържания разговор.

От базата на слушалката

1 База: По време на разговор

натиснете **☎**.

- Разговорът е задържан.
- Ако ползвателят слушалката не отговори, натиснете **☎**.

2 Слушалка: Натиснете **☎**, за да

отговорите на повикването.

3 Прехвърляне на разговора:

База: Натиснете **☎**.

- Прехвърлянето е осъществено. Ползвателят слушалката може да отговори на задържания разговор.

ИЛИ

Прекратяване на Интерком връзката:

База: Натиснете **☎**.

- Базата се връща към задържания разговор.

Избор на вид звъненето при пейджинг (локализиране на слушалката)

Можете да изберете един от 20 възможни вида звънене за локализиране.

Уверете се, че **захранването е включено (стр. 13)** и **апаратът е в режим на готовност**.

1 Натиснете **☰**.

2 Натискайте **▼** или **▲**, докато показалецът посочи "Setting Handset", след това натиснете **▶**.

3 Натискайте **▼** или **▲**, докато показалецът посочи "Ringer Option", след това натиснете **▶**.

4 Натискайте **▼** или **▲**, докато показалецът посочи "Paging Type", след това натиснете **▶**.

- Показалецът сочи избраната до момента настройка на звъненето и то прозвучава.

5 Натискайте **▼** или **▲** и изберете желаното от Вас звънене.

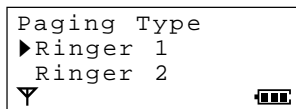

- С всяко натискане на бутон прозвучава съответното звънене.

6 Натиснете **☰**.

- Прозвучава сигнал.
- Дисплеят показва отново "Paging Type". За да се върнете в режим на готовност, натиснете **☎** или изчакайте 60 секунди.

Идентификация на повикващия

Услуга идентификация на повикващия

Услугата идентификация на повикващия се предоставя от телефонната компания и ако сте се абонирали за нея, след първото позвъняване дисплеят ще показва телефонния номер на лицето, което Ви търси.

Как информацията за повикващия се появява на дисплея когато Ви потърсят

След първото позвъняване дисплеят показва телефонния номер на лицето, което Ви търси.

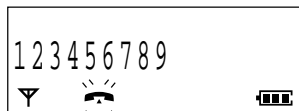

- След като отговорите, дисплеят ще започне да показва продължителността на разговора.

Ако Ви търси лице, чийто номер и име преди това сте запазили в телефонния указател, дисплеят ще ги покаже. Ако искате да ползвате тази функция е необходимо предварително да запазите имена и телефонни номера в указателя.

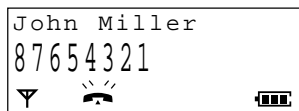

- След като отговорите, дисплеят ще започне да показва продължителността на разговора.
- Дисплеят няма да покаже информация за повикващия в следните случаи:
 - Ако повикващия се обажда от област, в която липсва тази услуга, дисплеят ще покаже съобщение "Out of Area".
 - Ако повикващия е пожелал да не се появява неговия/нейния телефонен номер, дисплеят ще покаже съобщение "Private Caller".
- Ако сте свързани към аналогова телефонна централа, която не поддържа услугата идентификация на повикващия, няма да можете да ползвате тази услуга.

Проверяване на броя на новите повиквания

Когато получите нови повиквания, в режим на готовност дисплеят показва техния брой.

<Режим на готовност на слушалката>

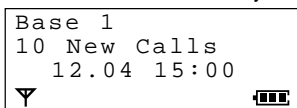

<Режим на готовност на базата>

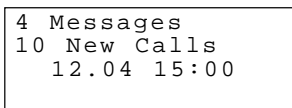

- Индикаторът за идентификация на повикващия () мига на дисплея на базата.

Списък на повикванията



Преглед на списъка на повикванията

В списъка на повикванията се запаметява информация за 50 повиквания, от последното до най-ранното повикване. При получаване на 51 повикване, най-ранното се изтрива автоматично от списъка. Дисплеят показва телефонния номер на всяко лице, което Ви е търсило, датата и часа на повикването. Ако Ви е търсило лице, чийто номер и име преди това сте запаметили в телефонния указател, дисплеят ще покаже и името му (стр. 30).

от слушалката

Уверете се, че захранването е включено (стр. 13) и апаратът е в режим на готовност.

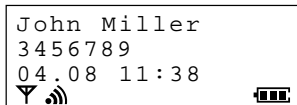

1 Натиснете или .

- Дисплеят показва информацията за последното повикване.
Напр. Дисплеят показва името на повиквания, телефонния му номер и датата и часа на повикването.



```
John Miller
3 4 5 6 7 8 9
04.08 11:38
[Signal] [Battery]
```

2 За да търсите от последното към най-ранното повикване, натиснете последователно , а за да търсите от най-ранното към последното повикване, натиснете последователно .

- За преглед на повикванията, натиснете и задръжте  или .

3 За изход от списъка, натиснете .

- Слушалката се връща в режим на готовност.
- Ако списъкът на повикванията е празен, в точка 1 дисплеят показва съобщение "No Stored Memory" и след това се връща в режим на готовност.
- Ако едно и също лице Ви е търсило повече от веднъж, ще бъде запаметена информацията само за последното обаждане на това лице.
- За да се обадите в отговор на повикване от списъка на повикванията, вижте стр. 18.

от базата

1 Натиснете или .

- Дисплеят показва информацията за последното повикване.
Напр. Дисплеят показва името на повиквания, телефонния му номер и датата и часа на повикването.

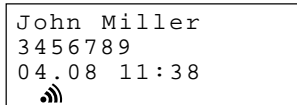

```
John Miller
3 4 5 6 7 8 9
04.08 11:38
[Signal]
```

2 За да търсите от последното към най-ранното повикване, натиснете последователно , а за да търсите от най-ранното към последното повикване, натиснете последователно .

3 За изход от списъка, натиснете .

- Базата се връща в режим на готовност.
- Ако списъкът на повикванията е празен, в точка 1 дисплеят показва съобщение "No Stored Memory" и след това се връща в режим на готовност.
- Ако едно и също лице Ви е търсило повече от веднъж, ще бъде запаметена информация само за последното обаждане на това лице.
- За да се обадите в отговор на повикване от списъка на повикванията, вижте стр. 20.

➔ Списък на повикванията

Какво означава символът "✓"

Когато сте проверили новите повиквания, отговорили на повикване или сте се обадили в отговор на повикване, към информацията за повикващия на дисплея се добавя символ "✓".

<Дисплей на слушалката>

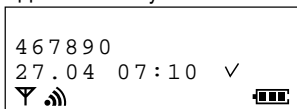

<Дисплей на базата>

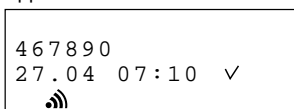

- Ако същото лице Ви потърси отново, записът на предишното му повикване, заедно със символа "✓", се изтрива и се заменя с нов.

Когато прегледате дълги телефонни номера

Ако след телефонния номер дисплеят покаже символ (→), целият номер не може да бъде видян.

Натиснете **3**, за да видите останалите цифри.

<Дисплей на слушалката>

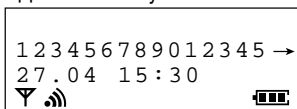

Натиснете **3**

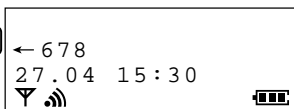

<Дисплей на базата>

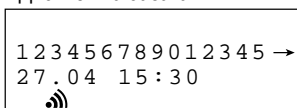

Натиснете **3**

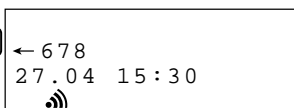



от слушалката



Редактиране на телефонния номер на повикващия

Можете да редактирате телефонен номер от списъка на повикванията. След като го редактирате ще може да продължите да се обаждате или да запаметявате записи в телефонния указател.

Уверете се, че **захранването е включено (стр. 13)** и **апаратът е в режим на готовност.**

1 Натиснете  или .



- Дисплеят показва информацията за последното повикване.

2 За да търсите от последното към най-ранното повикване, натискайте последователно , а за да търсите от най-ранното към последното повикване, натискайте последователно , докато показалецът посочи информацията, която искате да редактирате.



3 Натиснете .

4 Натискайте  или , докато показалецът посочи "Edit For Call", след това натиснете .

5 Редактирайте номера с помощта на бутоните за избиране, ,  или .

- Натискането на  изтрива цифрата на ляво от показалеца.
- Ако за избирането е необходимо да се въведе пауза, натиснете . В телефонен номер е възможно да се запамети пауза, която ще се счита за един символ (стр. 46).

6 Натиснете  за да се обадите в отговор на повикването ИЛИ



- Натиснете , за да запаметите номера в телефонния указател, след което, докато показалецът показва "Save Phone-book", натиснете . Следвайте точки 5 до 8 от Запаметяване на информация от списъка на повикванията в телефонния указател (стр. 29).

от базата



Редактиране на телефонния номер на повикващия

Можете да редактирате телефонен номер от списъка на повикванията. След като го редактирате ще може да продължите да се обаждате.

Уверете се, че **захранването е включено (стр. 13)** и **апаратът е в режим на готовност.**



1 Натиснете  или .



- Дисплеят показва информацията за последното повикване.

2 За да търсите от последното към най-ранното повикване, натискайте последователно , а за да търсите от най-ранното към последното повикване, натискайте последователно , докато показалецът посочи информацията, която искате да редактирате.

3 Натиснете .

4 Когато показалецът сочи "Edit For Call", натиснете .

5 Редактирайте номера с помощта на бутоните за избиране, ,  или .

- Натискането на  изтрива цифрата на ляво от показалеца.
- Ако за избирането е необходимо да се въведе пауза, натиснете . В телефонен номер е възможно да се запамети пауза, която ще се счита за един символ (стр. 46).

6 Натиснете , за да се обадите в отговор на повикването

от слушалката



Изтриване на информация от списъка на повикванията

Можете да изтриете определена или цялата информация от списъка на повикванията. Уверете се, че захранването е включено (стр. 13) и апаратът е в режим на готовност.

За изтриване на информация за определено повикване от списъка на повикванията

1 Натиснете  или .

- Дисплеят показва информацията за последното повикване.

2 За да търсите от последното към най-ранното повикване, натискайте последователно , а за да търсите от най-ранното към последното повикване, натискайте последователно , докато показалецът посочи информацията, която искате да изтриете.

3 Натиснете .

4 Натискайте  или  докато показалецът посочи "Clear", след това натиснете .



- Дисплеят показва "Clear ?".

5 Натискайте  или , за да изберете

"YES", след това натиснете .



- Прозвучава сигнал и дисплеят показва съобщение "CLEARED".
- След няколко секунди дисплеят показва информацията за следващото повикване или съобщение "No Stored Memory" в случай че няма запаметена информация в списъка на повикванията. За да се върнете в режим на готовност, натиснете  или изчакайте 60 секунди.

За изтриване на цялата информация от списъка на повикванията

1 Натиснете  или .

- Дисплеят показва информацията за последното повикване.

2 Натиснете .

3 Натискайте  или , докато показалецът посочи "All Clear", след това натиснете .

- Дисплеят показва "All Clear ?".

4 Натискайте  или , за да изберете "YES", след това натиснете .

- Прозвучава сигнал и дисплеят показва съобщение "CLEARED".
- След няколко секунди дисплеят показва съобщение "No Stored Memory" и слушалката се връща в режим на готовност.

от слушалката

Запаметяване на информация от списъка на повикванията в телефонния указател

Можете да запаметите информацията от списъка на повикванията в телефонния указател. Възможно е също така и да разпределите информацията за повикващите в 9 различни категории на повикване, както и да изберете един от трите възможни светлинни фона на дисплея и едно от 20-те вида звънене за всяка от деветте категории на повикване – **Функция Категория на повикване (стр. 31)**. **Уверете се, че захранването е включено (стр. 13) и апаратът е в режим на готовност.**

1 Натиснете или .

- Дисплеят показва информацията за последното повикване.

2 За да търсите от последното към най-ранното повикване, натискайте последователно , а за да търсите от най-ранното към последното повикване, натискайте последователно , докато показалецът посочи информацията, която искате да запаметите.



3 Натиснете .

4 Докато показалецът сочи "Save Phonebook" натиснете .

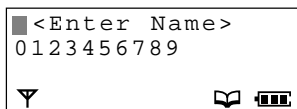
- Дисплеят показва броя на оставащите в телефонния указател записи, а след това "<Enter name>".



5 Въведете име, до 16 букви, с помощта на бутоните за избиране, , или .



- За въвеждането на букви, вижте стр. 33.
- Ако телефонният номер се нуждае от редактиране, натиснете  и вижте точка 5 на страница 27. Когато сте готови, натиснете  и преминете на точка 7.

6 Натиснете два пъти.

7 Натискайте или , за да изберете

желаната категория на повикване от 1 до 9 или OFF, след това натиснете .

8 Докато показалецът сочи "Save", натиснете .

- Прозвучава сигнал и дисплеят показва съобщение "Saved"
- Дисплеят се връща на списъка на повикванията. Можете да продължите да запаметявате, като повторите действията от точка 3. За да се върнете в режим на готовност, натиснете  или изчакайте 60 секунди.
- Ако за избирането е необходимо да се въведе пауза, натиснете . В телефонен номер е възможно да се запамети пауза, която ще се счита за един символ (стр. 46).
- С натискане на  можете по всяко време да прекъснете програмирането.
- Ако в точка 3 дисплеят покаже съобщение "Memory Full", той ще се върне в режим на готовност. Ще трябва да изтриете другата информация за повикващи от телефонния указател (стр. 36).

Телефонен указател

Можете да запаметите до 20 имена и телефонни номера в телефонния указател на слушалката. Информацията се запаметява по азбучен ред на първата дума.

Ако Ви е търсило лице, чийто номер и име преди това сте запаметили в телефонния указател, дисплеят ще ги покаже (стр. 24).

Възможно е също така и да разпределите информацията за повикващите в 9 различни категории на повикване, както и да изберете един от трите възможни светлинни фона на дисплея и едно от 20-те вида звънене за всяка от деветте категории на повикване – **Функция Категория на повикване (стр. 31)**. Можете да запаметите до 20 имена и телефонни номера в телефонния указател на слушалката и за всеки от тях да запишете Гласова идентификация – **Функция Гласова идентификация на повикващия (стр. 38)**. Можете да избирате с помощта на телефонния указател (стр. 37, 40).

от слушалката

Запаметяване на информация в телефонния указател на слушалката

Уверете се, че **захранването е включено (стр. 13)** и **апаратът е в режим на готовност**.



1 Натиснете .

2 Натискайте  или , докато **показалецът посочи "New Phonebook", след това натиснете **.

3 Докато **показалецът сочи "H/set Phonebook", натиснете **.

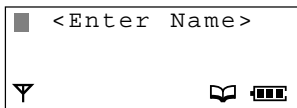
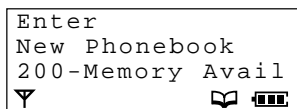
- Дисплеят показва броя на оставащите записи в телефонния указател, а след това "<Enter Name>".



4 Въведете име, до 16 букви, с помощта на **бутоните за избиране, ,  или **.



- За въвеждането на букви вижте стр. 33

5 Натиснете .

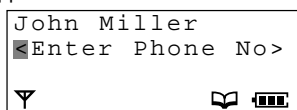

- Дисплеят показва "<Enter Phone No>".





6 Въведете телефонен номер, до 24 цифри.



- С натискането на  се изтриват цифрите в ляво от показалеца. За изтриване на всички цифри натиснете и задръжте .

7 Натиснете .

8 Натискайте  или , за да изберете желаната Категория на повикване от 1 до 9 или OFF, след това натиснете .

9 Докато **показалецът сочи "Save", натиснете **.

- Прозвучава сигнал и дисплеят показва съобщение "Saved".
- Дисплеят показва отново "<Enter Name>". Можете да продължите да запаметявате, като повторите действията от точка 4. За да се върнете в режим на готовност, натиснете  или изчакайте 60 секунди.

- Ако за избирането е необходимо да се въведе пауза, натиснете . В телефонен номер е възможно да се запамети пауза, която ще се счита за един символ (стр. 46).
- С натискане на  можете по всяко време да прекъснете програмирането.
- Ако в точка 2 дисплеят покаже съобщение "Memory Full", той ще се върне в режим на готовност. Ще трябва да изтриете другата информация за повикващи от телефонния указател (стр. 36).



от слушалката

Функция Категория на повикване

Когато се получава повикване, лесно ще можете да си представите от коя категория на повикване е лицето, което Ви търси, като изберете цвят на светлинния фон на дисплея и вид на звънене за всяка определена от Вас категория на повикване. За по-лесно разпределяне на информацията от телефонния указател Ви препоръчваме да попълните таблицата за категориите на повикване (стр. 32). Тази функция изисква да сте абонат на функцията Идентификация на повикващия (стр. 24).

Уверете се, че захранването е включено (стр. 13) и апаратът е в режим на готовност.



За избор на цвят на светлинния фон на дисплея за различните категории на повикване

Можете да изберете един от 3-те възможни цвята за светлинен фон на дисплея – зелен, оранжев или червен – за всяка различна категория на повикване.

Фабричната настройка е зелен цвят.

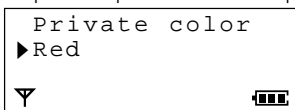















- 1 Натиснете .
- 2 Натискайте  или , докато показалецът посочи "Setting Handset", след това натиснете .
- 3 Натискайте  или , докато показалецът посочи "Display Option", след това натиснете .
- 4 Натискайте  или , докато показалецът посочи "Private color", след това натиснете .
- 5 Натискайте  или , за да изберете желаната от Вас категория на повикване, след това натиснете .
 - Дисплеят ще се освети в настроените до този момент цвят.
- 6 Натискайте  или , за да изберете желаните цвят.
 - С всяко натискане на  или  цветът на светлинния фон ще се променя и дисплеят ще се осветява в новия цвят.
Напр. За категория на повикване 1 е избран червен цвят.





- 7 Натиснете .
 - Прозвучава сигнал.
 - За да се върнете в режим на готовност, натиснете  или изчакайте 60 секунди.

За избор на вид звънене за различните категории на повикване

Можете да изберете един от 20-те възможни вида звънене за всяка различна категория на повикване. Фабричната настройка е на вид 1.

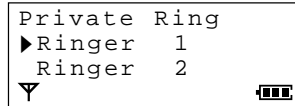
- 1 Натиснете .
- 2 Натискайте  или , докато показалецът посочи "Setting Handset", след това натиснете .
- 3 Натискайте  или , докато показалецът посочи "Ringer Option", след това натиснете .
- 4 Натискайте  или , докато показалецът посочи "Private Ring", след това натиснете .
- 5 Натискайте  или , за да изберете желаната от Вас категория на повикване, след това натиснете .
 - Ще прозвучи изборния до този момент вид звънене.
- 6 Натискайте  или , за да изберете желаните вид звънене.
 - С всяко натискане на  или  видът на звъненето ще се променя и и ще можете да го чуете.
Напр. За категория на повикване 1 е избран вид звънене 1.



- 7 Натиснете .
 - Прозвучава сигнал.
 - За да се върнете в режим на готовност, натиснете  или изчакайте 60 секунди.

Телефонен указател

Таблица на Категориите на повикване

Пример

Категория на повикване	Светлинен фон на дисплея			Вид звънене	Забележка
	Зелен	Оранжев	Червен		
1	✓			3	Приятел

Категория на повикване	Светлинен фон на дисплея			Вид звънене	Забележка
	Зелен	Оранжев	Червен		
1					
2					
3					
4					
5					
6					
7					
8					
9					
OFF					







от слушалката

Въвеждане на букви и цифри



Бутоните за избиране могат да се ползват за въвеждане на букви и символи. Буквите са означени върху бутоните. С натискането на всеки бутон се въвежда символ, по начина указан на стр. 34 и 35.

За да промените режима на въвеждане на букви и цифри



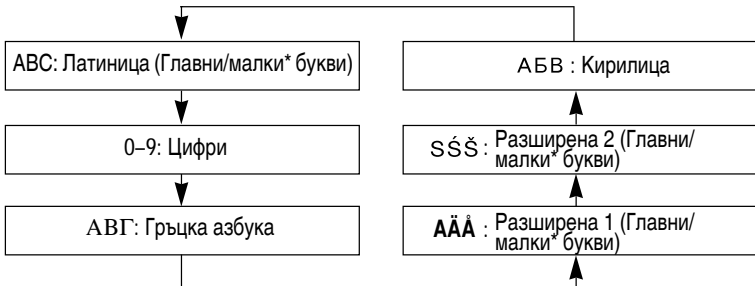
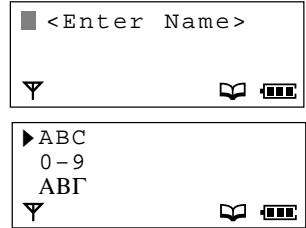



Можете да изберете един от шестте режима на въвеждане, като натиснете , докато въвеждате име. Фабричната настройка е на режим "ABC".

- 1 Натиснете , докато въвеждате име.
 - Дисплеят показва режима на въвеждане.
- 2 Натискайте  или , докато показалецът посочи желанния режим на въвеждане, след това натиснете .





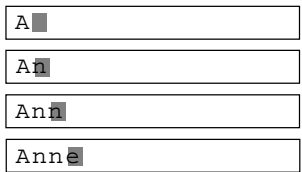

*За да преминете от главни към малки букви, натиснете . С всяко натискане на  режимът ще се променя.

За да въведете например името "Anne":

1. Натиснете  след това .
2. Натиснете  след това  ДВА ПЪТИ.
3. Натиснете  след това  ДВА ПЪТИ.
4. Натиснете  ДВА ПЪТИ.



Ако сгрешите при въвеждане на име

Натискайте  или , за да придвижите курсора до сгрешената буква, натиснете , за да я изтриете и въведете правилната. Натискането на  изтрива буквата от ляво на показалеца. За да изтриете всички букви, натиснете и задръжте .

➔ Телефонен указател

Таблица на режимите за въвеждане на букви и цифри

Бутони	АВС (Латиница)	0-9 (Цифри)	АВГ (Гръцка)	АĂĂĂĂ (Разширена 1)
1	# & ' () * , - . /	1	# & ' () * , - . /	# & ' () * , - . /
	# & ' () * , - . /	1	# & ' () * , - . /	# & ' () * , - . /
2	A B C	2	Α Β Γ	A Ă Â Ã Ä Å Æ Β C Ç
	a b c	2	Α Β Γ	a à á â ã ä å æ b c ç
3	D E F	3	Δ Ε Ζ	D E È É Ê Ë Ě F
	d e f	3	Δ Ε Ζ	d e è é ê ë ě f
4	G H I	4	Η Θ Ι	G Ğ H I İ Í Î Ï Ī
	g h i	4	Η Θ Ι	g ğ h i ï î ï ĩ
5	J K L	5	Κ Λ Μ	J K L
	j k l	5	Κ Λ Μ	j k l
6	M N O	6	Ν Ε Ο	M N Ñ O Ò Ó Ô Õ Ö Ø
	m n o	6	Ν Ε Ο	m n ñ o ò ó ô õ ö ø
7	P Q R S	7	Π Ρ Σ	P Q R S Ş ß
	p q r s	7	Π Ρ Σ	p q r s ş ß
8	T U V	8	Τ Υ Φ	T U Û Ú Û Ü Ũ V
	t u v	8	Τ Υ Φ	t u ù ú û ü ũ v
9	W X Y Z	9	Χ Ψ Ω Ὢ	W X Y Z
	w x y z	9	Χ Ψ Ω Ὢ	w x y z
0	празно	0	празно	празно
	празно	0	празно	празно
◀	За да придвижите показалеца ■ наляво.			
▶	За да придвижите показалеца ■ надясно. (За да въведете друга буква със същия бутон, придвижете показалеца на следващата позиция).			
C	За изтриване.			
* (жълт)	За превключване от главни към малки букви, натиснете * (жълт). С всяко натискане на * (жълт) буквите ще се променят от главни на малки и обратно.			



Таблица на режимите за въвеждане на букви и цифри

Бутони	ŠŠŠ (Разширена 2)	АБВ (Кирилица)
1	# & ' () * , - . /	# & ' () * , - . /
	# & ' () * , - . /	# & ' () * , - . /
2	А А́ Ä Å В С Џ Ї	А Б В Г
	a á ä å в с џ ї	А Б В Г
3	Д Џ Е Ё Ё́ Ё́́ F	Д Е Ж З
	d đ e é ё ё́ ё́́ f	Д Е Ж З
4	Г Н И́	И Й К Л
	g n í	И Й К Л
5	Ж К Л Ł Ł́ Ł́́	М Н О П
	j k l ł ł́ ł́́	М Н О П
6	М Н Њ Њ́ О Ó Ö Ö́	Р С Т У
	m n њ њ́ о ó ö ö́	Р С Т У
7	Р Q R Ř Ŕ S ŠŠ	Ф Х Ц Ч
	r q r ř ŕ s š š	Ф Х Ц Ч
8	Т Ў Ў́ Ў́́ Ў́́́ V	Ш Щ Ъ Ы
	t ŭ ŭ́ ŭ́́ ŭ́́́ v	Ш Щ Ъ Ы
9	W X Y Ý Z Ž Ž́ Ž́́	Ь Э Ю Я
	w x y ý z ž ž́ ž́́	Ь Э Ю Я
0	празно	празно
	празно	празно





Следните малки гръцки, руски (кирилица), полски, чешки и словашки букви липсват. Вместо тях дисплеят показва съответните им главни букви.

ą ć ċ đ ě ħ ł ł́ ł́́ ł́́́ Ń ń ř ŕ ŝ š š́ š́́ š́́́ ŧ ž ź ž́





от слушалката



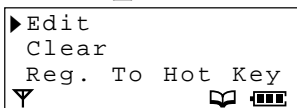









Редактиране на запис в телефонния указател на слушалката

Уверете се, че захранването е включено (стр. 13) и апаратът е в режим на готовност.

- 1 Натиснете , за да влезете в телефонния указател на слушалката.
 - Дисплеят показва първия запис в указателя.
- 2 Натиснете  или , докато показалецът посочи записа, който желаете да редактирате.
 - Можете да търсите име и по първата му буква (стр. 37).
- 3 Натиснете .













- 4 Докато показалецът сочи "Edit", натиснете .
 - Ако не е необходимо да редактирате името преминете на точка 6.
- 5 Редактирайте името, до 16 букви, с помощта на бутоните за избиране, ,  или  (стр. 33).

- 6 Натиснете .
 - Ако не е необходимо да редактирате телефонния номер преминете на точка 8.
- 7 Редактирайте номера с помощта на бутоните за избиране, ,  или .
 - Натискането на  изтрива цифрата в ляво от показалеца. За да изтриете всички цифри, натиснете и задръжте .
- 8 Натиснете .
- 9 Натиснете  или , за да изберете желаната от Вас категория на повикване, от 1 до 9 или OFF, след това натиснете .
- 10 Докато показалецът сочи "Save" натиснете .
 - Прозвучава сигнал и дисплеят показва съобщение "Saved".
 - За да се върнете в режим на готовност, натиснете  или изчакайте 60 секунди.

Изтриване на запис от телефонния указател на слушалката

Уверете се, че захранването е включено (стр. 13) и апаратът е в режим на готовност.

- 1 Натиснете , за да влезете в телефонния указател на слушалката.
 - Дисплеят показва първия запис в указателя.
- 2 Натиснете  или , докато показалецът посочи записа, който желаете да изтриете.
 - Можете да търсите име и по първата му буква (стр. 37).
- 3 Натиснете .
- 4 Натиснете  или , докато показалецът посочи "Clear", след това натиснете .
 - Дисплеят показва "Clear ?".
- 5 Натиснете  или , за да изберете "YES", след това натиснете .
 - Прозвучава сигнал и дисплеят показва съобщение "CLEARED"
 - След няколко секунди дисплеят показва следващия запис.
 - За да се върнете в режим на готовност, натиснете  или изчакайте 60 секунди.



от слушалката

Търсене на запис в телефонния указател на слушалката

Уверете се, че захранването е включено (стр. 13) и апаратът е в режим на готовност.

За търсене на име с натискане на бутони или

- 1 Натиснете , за да влезете в телефонния указател на слушалката.
 - Дисплеят показва първия запис в указателя.
- 2 Натискайте или докато дисплеят покаже името, което желаете да намерите.
 - Записите в телефонния указател са запаменени по следния ред.

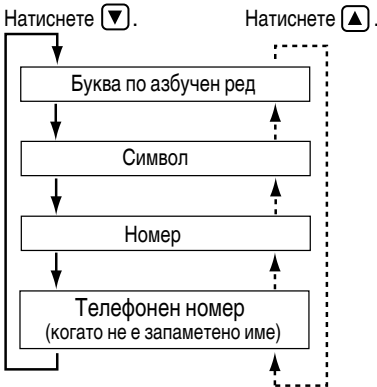

- За да излезете от телефонния указател, натиснете .

За търсене на име по първата му буква

- 1 Натиснете , за да влезете в телефонния указател
 - Дисплеят показва първия запис в указателя.
- 2 Натиснете бутон за избиране, отговарящ на първата буква на името, което търсите, докато дисплеят покаже което и да е име, започващо с тази буква.
 - Буквите са означени върху бутоните за избиране.

Напр. За да намерите името "Felix", натискайте последователно , докато се появи първият запис, започващ с буква "F".

- 3 Натискайте докато дисплеят покаже името, което желаете да намерите.
 - За да излезете от телефонния указател, натиснете .

- Ако паметта на телефонния указател е запълнена, в точка 1 дисплеят ще покаже съобщение "No Stored Memory". Слушалката ще се върне в режим на готовност.

Избиране с помощта на телефонния указател на слушалката

Уверете се, че захранването е включено (стр. 13) и апаратът е в режим на готовност.

- 1 Следвайте точките от Търсене на запис в телефонния указател на слушалката, за да намерите името на лицето, на което желаете да се обадите.
- 2 Натиснете или .
 - Желаният телефонен номер е автоматично избран.
- 3 За край на разговора, натиснете или поставете слушалката върху базата.

➔ Телефонен указател

Функция Гласова идентификация на повикващия

Когато телефонът позвъни, с помощта на тази функция много лесно ще разберете кой Ви търси. Например Вие сте запаметили телефонния номер и името на г-н Джон Милър в телефонния указател на базата и освен това сте записали и гласова идентификация "господин Милър". При обаждане на същия този господин, след първото позвъняване на телефона ще чуете и съответната гласова идентификация на номера, който сте запаметили в телефонния указател на базата. Тази функция изисква да сте абонат на функцията Идентификация на повикващия (стр. 24). За включване/изключване на функцията Гласова идентификация на повикващия, вижте стр. 54.





от слушалката

Запаметяване на имена и номера в телефонния указател на базата

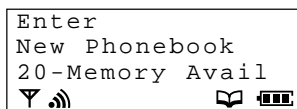



Уверете се, че захранването е включено (стр. 13) и апаратът е в режим на готовност.



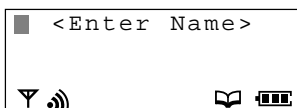

- 1 Натиснете .
 - 2 Натиснете  или , докато показалецът посочи "New Phonebook", след това натиснете .
 - 3 Натиснете  или , докато показалецът посочи "Base Phonebook", след това натиснете .
- Дисплеят показва броя на оставащите записи в телефонния указател, а след това "<Enter Name>".







Enter
New Phonebook
20-Memory Avail
   



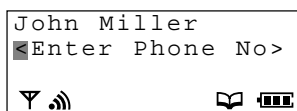

<Enter Name>
   

- 4 Въведете име, до 16 букви, с помощта на бутоните за избиране, ,  или .
- За въвеждането на букви вижте стр. 33.
- 5 Натиснете .
- Дисплеят показва "<Enter Phone No>".





John Miller
<Enter Phone No>
   

- 6 Въведете телефонен номер, до 24 цифри.



- С натискането на  се изтриват цифрите в ляво от показалеца. За изтриване на всички цифри натиснете и задръжте .

- 7 Натиснете .

- 8 Натиснете , за да изберете "Start", след това започнете да записвате след края на продължителния сигнал. Като завършите записването, натиснете .

- Препоръчваме Ви да запишете възможно най-кратка (по-кратка от 3 секунди) гласова идентификация на повикващия.
- Ако не е необходимо да записвате гласова идентификация изберете "Skip" или "No sound", след това натиснете .

- 9 Докато показалецът сочи "Save", натиснете .

- Прозвучава сигнал и дисплеят показва съобщение "Saved".
- Дисплеят показва отново "<Enter Name>". Можете да продължите да запаметявате, като повторите действията от точка 4. За да се върнете в режим на готовност, натиснете  или изчакайте 60 секунди.
- Ако за избирането е необходимо да се въведе пауза, натиснете . В телефонен номер е възможно да се запамети пауза, която ще се счита за един символ (стр. 46).
- С натискане на  можете по всяко време да прекъснете програмирането.
- Ако в точка 3 дисплеят покаже съобщение "Memory Full", той ще се върне в режим на готовност. Ще трябва да изтриете другите записи от телефонния указател (стр. 39).



от слушалката

Редактиране на запис в телефонния указател на базата

Уверете се, че захранването е включено (стр. 13) и апаратът е в режим на готовност.

1 Натиснете два пъти, за да влезете в телефонния указател на базата.

- Дисплеят показва първия запис в указателя.

2 Натиснете или докато показалецът посочи записа, който желаете да редактирате.

3 Натиснете .

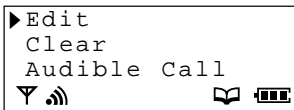

4 Докато показалецът сочи "Edit", натиснете .

- Ако не е необходимо да редактирате името преминете на точка 6.

5 Редактирайте името, до 16 букви, с помощта на бутоните за избиране, , или (стр. 33).

6 Натиснете .

- Ако не е необходимо да редактирате телефонния номер преминете на точка 8.

7 Редактирайте номера с помощта на бутоните за избиране , или .

- Натискането на изтрива цифрата в ляво от показалеца. За да изтриете всички цифри, натиснете и задръжте .

8 Натиснете .

9 Натиснете за да изберете "start", след това започнете да записвате след края на продължителния сигнал. Като завършите записването, натиснете .

- Ако не е необходимо да записвате гласова идентификация изберете "Skip", Ако е съществувал предварителен запис, той се запазва.
- Ако не е необходимо да записвате гласова идентификация изберете "No Sound", Ако е съществувал предварителен запис, той се изтрива.

10 Докато показалецът сочи "Save", натиснете .

- Прозвучава сигнал и дисплеят показва съобщение "Saved".
- За да се върнете в режим на готовност, натиснете или изчакайте 60 секунди.

Изтриване на запис от телефонния указател на базата

Уверете се, че захранването е включено (стр. 13) и апаратът е в режим на готовност.

1 Натиснете два пъти, за да влезете в телефонния указател на базата.

- Дисплеят показва първия запис в указателя.

2 Натиснете или докато показалецът посочи записа, който желаете да изтриете.

3 Натиснете .

4 Натиснете или докато показалецът посочи "Clear", след това натиснете .

- Дисплеят показва "Clear ?".

5 Натиснете или , за да изберете "YES", след това натиснете .

- Прозвучава сигнал и дисплеят показва съобщение "CLEARED".
- След няколко секунди дисплеят показва следващия запис.
- За да се върнете в режим на готовност, натиснете или изчакайте 60 секунди.

➔ Телефонен указател



от слушалката

Прослушване на Гласовата идентификация на повикващия

Уверете се, че захранването е включено (стр. 13) и апаратът е в режим на готовност.

1 Натиснете  два пъти, за да влезете в телефонния указател на базата.

- Дисплеят показва първия запис в указателя.

2 Натиснете  или  докато показалецът посочи записа, който желаете да прослушате.

3 Натиснете .

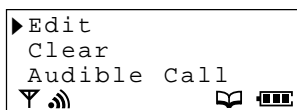

4 Натиснете  или , докато показалецът посочи "Audible Call", след това натиснете .

- Прозвучава записаната Гласова идентификация на повикващия.



Търсене на запис в телефонния указател на базата

Уверете се, че захранването е включено (стр. 13) и апаратът е в режим на готовност.

1 Натиснете  два пъти, за да влезете в телефонния указател на базата.

- Дисплеят показва първия запис в указателя.

2 Натиснете  или  докато дисплеят покаже името, което желаете да намерите.

- За да излезете от телефонния указател, натиснете  или .

Избиране с помощта на телефонния указател на базата

Уверете се, че захранването е включено (стр. 13) и апаратът е в режим на готовност.

1 Следвайте точките от Търсене на запис в телефонния указател на базата, за да намерите името на лицето, на което желаете да се обадите.

2 Натиснете  или .

- Желаният телефонен номер е автоматично избран.

3 За край на разговора, натиснете  или поставете слушалката върху базата.



от базата

Търсене на запис в телефонния указател на базата

1 Натиснете .

- Дисплеят показва първия запис в указателя.
- Ако в указателя няма записи, дисплеят показва съобщение, "No Stored Memory".

2 Натискайте  или  докато дисплеят покаже името на лицето, което желаете да намерите.

- Можете да намерите името и по първата му буква. За целта следвайте точки 2 и 3 от За търсене на име по първата му буква на стр. 37.
- За да излезете от телефонния указател, натиснете .

Избиране с помощта на телефонния указател на базата

1 Следвайте точките от Търсене на запис в телефонния указател на базата, за да намерите името на лицето, на което желаете да се обадите.

2 Натиснете .

- Желаният телефонен номер е автоматично избран.

3 За край на разговора, натиснете .





от слушалката

Избиране с помощта на "горещите" бутони





Бутоните за избиране от 1 до 9 функционират и като бутони за избиране с едно докосване. Можете да определите и запаметите информация от телефонния указател за избиране с едно докосване с помощта на "горещите" бутони (от 1 до 9).

Уверете се, че захранването е включено (стр. 13) и апаратът е в режим на готовност.

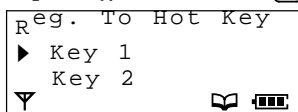

За запамятане на запис за избиране с помощта на "горещ" бутон

- 1 Следвайте точките от Търсене на информация за повикващи в телефонния указател (стр. 37), след това натиснете .
- 2 Натискайте  или  докато дисплеят покаже съобщение "Reg. To Hot Key", след това натиснете .



- Ако на този бутон вече е запаметена информация, до него на дисплея се появява символ "✓"
- 3 Натискайте  или , за да изберете номер на "горещ" бутон и след това натиснете .
 - 4 Докато показалецът сочи "Save" ИЛИ
Ако сте избрали "горещ" бутон отбелязан със символ "✓", а показалецът сочи "Overwrite"
 - 5 Натиснете .
- Прозвучава сигнал и дисплеят показва съобщение "Saved".
 - След няколко секунди дисплеят ще покаже следващия запис.
 - За да се върнете в режим на готовност, натиснете  или изчакайте 60 секунди.



За избиране с помощта на "горещ" бутон

- 1 Натиснете и задръжте "горещ" бутон от 1 до 9.
 - Дисплеят показва запаметената на него информация.
- 2 Натиснете  или .



 - Телефонният номер е автоматично избран.

- 3 За край на разговора, натиснете .

За изтриване на информация от "горещ" бутон

- 1 Натиснете и задръжте "горещ" бутон от 1 до 9.
 - Дисплеят показва запаметената на него информация
- 2 Натиснете .
- 3 Докато показалецът сочи "Clear", натиснете .

 - Дисплеят показва "Clear ?".

- 4 Натискайте  или , за да изберете "Yes", след това натиснете .

 - Прозвучава сигнал и дисплеят показва съобщение "CLEARED".
 - Ако изтриете информацията от всички "горещи" бутони, дисплеят показва съобщение "No Stored Memory".



от слушалката





Копиране на телефонния указател

Можете да копирате информацията от телефонния указател от една на друга, регистрирани в една и съща база слушалки. Копирането на телефонния указател става в режим на интерком връзка (стр. 96). Например, по време на интерком връзка от слушалка 2 се копира запис от телефонния указател в слушалка 1.







Уверете се, че **захранването е включено (стр. 13)** и **апаратът е в режим на готовност.**

За копиране на определена информация от телефонния указател на слушалката

Слушалка 1 (Получател):

- 1 По време на интерком връзка натиснете .
 - 2 Натискайте  или  докато показалецът посочи "Recv Phonebook", след това натиснете .
 - Дисплеят показва съобщение "Copy Proceeding".
- Ако дисплеят покаже съобщение "Memory Full", паметта на слушалката получател е запълнена.





Слушалка 2 (Подател)

- 1 Натиснете .
 - 2 Докато показалецът сочи "Send Phonebook", натиснете .
 - Дисплеят показва телефонния указател.
 - 3 Натискайте  или  докато дисплеят покаже името, което искате да копирате, след това натиснете .
 - 4 Докато показалецът сочи "Copy Entry", натиснете .
 - Дисплеят показва съобщение "Copy Proceeding" и избраната информация е копирана.
 - След приключване на копирането прозвучава сигнал и дисплеят показва съобщение "Copy Complete".
 - След няколко секунди дисплеят се връща във вид за интерком връзка.
- Ако дисплеят покаже съобщение "Memory Full", паметта на слушалката получател е запълнена.
- Ако дисплеят покаже съобщение "Copy Failure", двете слушалки – подател и/или получател, не са били готови за копирането в рамките на 60 секунди.







от слушалката

За копиране на цялата информация от телефонния указател на слушалката Уверете се, че захранването е включено (стр. 13) и апаратът е в режим на готовност.

Слушалка 1 (Получател)

- 1 По време на интерком връзка натиснете .
 - 2 Натискайте  или  докато показалецът посочи "Recv Phonebook", след това натиснете .
- Дисплеят показва съобщение "Copy Proceeding".

Слушалка 2 (Подател)

- 1 Натиснете .
 - 2 Докато показалецът сочи "Send Phonebook", натиснете .
- Дисплеят показва телефонния указател.
- 3 Натиснете . Натискайте  или  докато показалецът посочи "Copy Forward", след това натиснете .
- Дисплеят показва съобщение "Copy Proceeding" и прехвърлената информация в телефонния указател е копирана.
 - След приключване на копирането прозвучава сигнал и дисплеят показва съобщение "Copy Complete".
 - След няколко секунди дисплеят се връща във вид за интерком връзка.
- Ако дисплеят покаже съобщение "Copy Incomplete", паметта на слушалката получател е запълнена.
 - Ако дисплеят покаже съобщение "Copy Failure" двете слушалки – подател и/или получател, не са били готови за копирането в рамките на 60 секунди.

от слушалката

За копиране на запис от телефонния указател на слушалката в телефонния указател на базата

Можете да копирате запис от телефонния указател на слушалката в телефонния указател на базата. Уверете се, че **захранването е включено (стр. 13)** и **апаратът е в режим на готовност**.

1 Натиснете **[INT]**, след това натиснете **[☰]**.

- Дисплеят показва съобщение "Copy to Base".

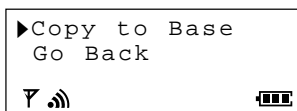

2 Докато показалецът сочи "Copy to Base", натиснете **[▶]**.

- Дисплеят показва първия запис от телефонния указател на слушалката.

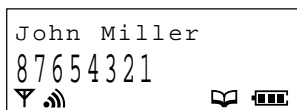

3 Натискайте **[▼]** или **[▲]** докато показалецът посочи записа, който искате да копирате и след това натиснете **[☰]**.

- Дисплеят показва съобщение "Copy Proceeding" и прехвърлената информация в телефонния указател е копирана.
- След приключване на копирането прозвучава сигнал и дисплеят показва съобщение "Copy Complete".
- Ако дисплеят покаже съобщение "Copy Incomplete" паметта на базата получател е запълнена.

Специални характеристики

Функция пауза

(За аналогови телефонни централи или междуградски разговори)

Препоръчваме Ви да въведете "Пауза", ако е необходимо въвеждането ѝ за избиране от аналогова телефонна централа или при междуградски разговори. За избор на продължителност на паузата вижте стр. 70.

Уверете се, че захранването е включено (стр. 13) и апаратът е в режим на готовност.

Напр. Цифра за достъп до външна линия **9** (При аналогова телефонна централа)

от слушалката/от базата



ИЛИ

от слушалката

1 Натиснете  след това **9**.

2 Натиснете  и натиснете , за да изберете "Pause".

3 Въведете телефонен номер.

- Изборът на "Pause" въвежда пауза. Дисплеят показва "P".

Нейното въвеждане предотвратява грешки при повторно избиране или при избиране на запаметен номер.

- Изборът "Pause" повече от веднъж увеличава паузата между цифрите.

Заклучване на бутоните

Можете да заключите бутоните за избиране на слушалката. Докато заключването на бутоните за избиране е включено ще можете само да отговоряте на входящи повиквания.

Уверете се, че захранването е включено (стр. 13) и апаратът е в режим на готовност.

Включване на заключването на бутоните

Натиснете и задръжте , докато прозвучи сигнал.

- Дисплеят ще покаже символа "[X]".

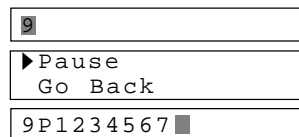

Изключване на заключването на бутоните

Натиснете и задръжте  за около 2 секунди.

- Символът "[X]" ще изчезне и заключването на бутоните се отменя.
- Заклучването на бутоните се отменя и при изключване на захранването (стр. 13).
- Когато е включено заключване на бутоните не е възможно избиране, дори и по спешност, докато не отмените тази настройка.

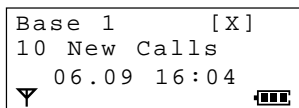

Временно тонално избиране

(За потребители на импулсно избиране)

Натиснете **[*]** преди да въведете номер за достъп, изискващ се при тонално избиране.

- Режимът на избиране се сменя на тонален. Ще можете да въведете номера за достъп до телефонен секретар, електронни банкови услуги и др. Когато затворите, режимът на избиране автоматично ще се върне на импулсен.

Функция RECALL

[R] се използва за достъп до специални телефонни услуги (възможност), като например изчакващо повикване. За повече подробности се свържете с Вашата телефонна компания.

Ако сте свързани към аналогова телефонна централа, натискането на **[R]** Ви дава достъп до някои функции на Вашата телефонна централа, като например прехвърляне на разговор към друг вътрешен телефонен номер. (Когато натиснете бутона **[R]**, дисплеят показва "F")

За избор на Flash/Earth режим, вижте стр. 69.

Резюме на програмируемите функции на слушалката

С помощта на слушалката, намираща се в близост до базата, можете да програмирате следните функции. За подробна информация вижте съответните страници.

Уверете се, че захранването е включено (стр. 13) и апаратът е в режим на готовност.

<Режим на готовност>

```
Base 1
2 New Calls
03.08 21:06
```

Натиснете .

<Меню на функциите>

```
New Phonebook
▶ Setting Handset
Setting Base
```

Натиснете .

- Ако има записано ново(и) съобщение(я), менюто на функциите ще изглежда по следния начин

```
Play New Msg
New Phonebook
Setting Handset
Setting Base
```

<Меню на функциите>

Time Alarm	Натиснете  .
Ringer Option	Натиснете  .
Tone Option	Натиснете  .
Display Option	Натиснете  .
Call Option	Натиснете  .
Other Option	Натиснете  .
Registration	Натиснете  .
Select Base	За избор на достъп до база (стр. 94)
Reset Handset	За анулиране на настройките на слушалката (стр. 63)

<Меню на функциите>

- ▶ Set Alarm Time Настройване на часа на предупредителния сигнал (стр. 51)
- Alarm ON/OFF Включване/изключване на предупредителния сигнал (стр. 51)

- ▶ Ringer Volume Избор на сила на звънене на слушалката (стр. 53)
- Ext Ring Type Избор на вид звънене за входящи повиквания (стр. 53)
- Int Ring Type Избор на вид звънене за вътрешни повиквания (стр. 53)
- Paging Type Избор на звънене за пейджинг/локализиране на слушалката (стр. 23)
- Alarm Type Избор на вид звънене на предупредителния сигнал (стр. 52)
- Private Ring Избор на вид звънене за Категориите на повикване (стр. 31)
- Audible Ringer Включване/изключване на Гласовата идентификация на повикващия на слушалката (стр. 54)

- ▶ Key Tone ON/OFF Включване/изключване на тоновете на бутоните (стр. 55)
- Call Waiting Включване/изключване на сигнала за изчакащо повикване (стр. 55)
- Range Alarm Включване/изключване на предупредителен сигнал за излизане от обхват (стр. 56)
- Battery Alarm Включване/изключване на предупредителния сигнал за изтощаване на батерията (стр. 56)

- ▶ Standby Display Избор на дисплей за режим на готовност (стр. 57)
- Talk Display Избор на дисплей за разговор (стр. 58)
- Select Language Избор на език на дисплея (стр. 59)
- Backlight Color Избор на цвят на светлинния фон на дисплея (стр. 59)
- Private Color Избор на цвят на светлинния фон на дисплея за Категориите на повикване (стр. 31)

- ▶ Call Bar Включване/изключване на забраната за избиране (стр. 60)
- Direct Call No. Настройване на номер за директно избиране (стр. 61)
- Direct ON/OFF Включване/изключване на директното избиране (стр. 61)

- ▶ Change Hset PIN Промяна на четирицифрената парола PIN на слушалката (стр. 50)
- Auto Talk Включване/изключване на автоматичното отговаряне (стр. 19)
- Battery Type Избор на вида на батерията (стр. 62)

- ▶ Register H/set Регистриране на слушалка в базата (стр. 93)
- Cancel Base Отмяна на регистрацията на база (стр. 95)

Парола PIN на слушалката

от слушалката

Промяна на четирицифрената парола PIN на слушалката

Можете да програмирате четирицифрена парола PIN на слушалката. Фабричната парола е 0000. Промяната на паролата на слушалката може да предпази телефона Ви от неоторизирано ползване от други лица.

Веднъж въведена, паролата не може да се провери. Препоръчваме Ви да си запишете Вашата четирицифрена парола. Ако я забравите, моля, обърнете се към най-близкия сервис на Panasonic.

Ввеждането на четирицифрената парола на слушалката е необходимо за следните функции.

— Включване/изключване на забраната за избиране (стр. 60)



— За анулиране на настройките на слушалката (стр. 63)

— Отмяна на регистрацията на база (стр. 95)

Уверете се, че **захранването е включено (стр. 13)** и **апаратът е в режим на готовност**.

1 Натиснете .

2 Натискайте  или , докато показалецът посочи "Setting Handset", след това натиснете .

3 Натискайте  или , докато показалецът посочи "Other Option", след това натиснете .

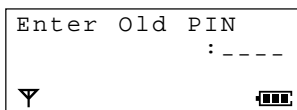

4 Докато показалецът сочи "Change Hset PIN", натиснете .





5 Въведете четирицифрената парола PIN на слушалката.

- Фабричната парола на базата е 0000.

6 Въведете ДВА ПЪТИ новата четирицифрена парола PIN на слушалката.

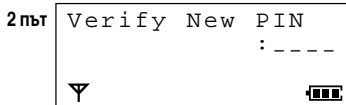
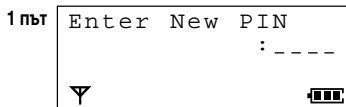
- Ако сгрешите, натиснете . Цифрите се изтриват от дясно наляво. За да изтриете всички цифри, натиснете и задържете .



- Прозвучава сигнал.
- За да се върнете в режим на готовност, натиснете  или изчакайте 60 секунди.
- Ако в точка 5 прозвучат 5 сигнала, въведената четирицифрена парола на слушалката е погрешна. Въведете правилната парола.

Четирицифрена парола PIN на слушалката

--	--	--	--

Предупредителен сигнал



Еднократно или по веднъж всеки ден за около 30 секунди, в точно определено време, слушалката ще звъни с предупредителен сигнал. Можете да си изберете вид на звъненето за този предупредителен сигнал (стр. 52). Ако изберете мелодия за предупредителния сигнал, неговата продължителност ще се удължи (това зависи от избора на вида на сигнала). Преди да настроите предупредителния сигнал е необходимо да настроите датата и часа (стр. 16).

от слушалката

Настройване на часа на предупредителния сигнал

Уверете се, че захранването е включено (стр. 13) и апаратът е в режим на готовност.

- 1 Натиснете
- 2 Натискайте или , докато показалецът посочи "Setting Handset", след това натиснете .
- 3 Докато показалецът сочи "Time Alarm", натиснете .
- 4 Докато показалецът сочи "Set Alarm Time", натиснете .
 - На втория ред на дисплея се изписва настройката до момента.

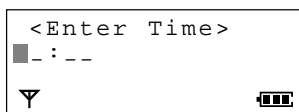

- 5 Въведете желаното време (час и минути) като четирицифрено число (24-часов часовник), след това натиснете .

Пр. За да настроите 06:30 часа, въведете "0630".

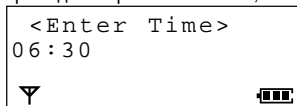

- 6 Докато показалецът сочи "Save", натиснете .
- 7 Натискайте или , за да изберете "Once" или "Repeat Daily".
- 8 Натиснете .
 - Прозвучава сигнал.
 - Дисплеят ще покаже отново "Time Alarm". За да се върнете в режим на готовност, натиснете или изчакайте 60 секунди.

Изключване на предупредителния сигнал

Уверете се, че захранването е включено (стр. 13) и апаратът е в режим на готовност.

- 1 Следвайте точки 1 до 3 от Настройване на часа на предупредителния сигнал.
- 2 Натискайте или , докато показалецът посочи "Alarm ON/OFF", след това натиснете .
- 3 Натискайте или , за да изберете "OFF", след това натиснете .
 - Прозвучава сигнал.
 - Дисплеят ще покаже отново "Time Alarm". За да се върнете в режим на готовност, натиснете или изчакайте 60 секунди.

➔ Предупредителен сигнал

от слушалката

Избор на вид звънене на предупредителния сигнал

Можете да изберете един от 20-те възможни вида звънене за предупредителния сигнал. Фабричното звънене е вид 1.

Уверете се, че **захранването е включено (стр. 13)** и **апаратът е в режим на готовност**.

1 Натиснете .

2 Натискайте  или , докато показалецът посочи "Setting Handset", след това натиснете .

3 Натискайте  или , докато показалецът посочи "Ringer Option", след това натиснете .

4 Натискайте  или , докато показалецът посочи "Alarm Type", след това натиснете .

- Показалецът сочи текущата настройка и звъненето прозвучава.

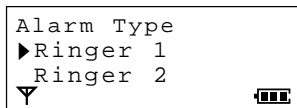

5 Натискайте  или , за да изберете желанния вид звънене.



- С всяко натискане на бутон прозвучава съответния вид звънене.

6 Натиснете .

- Прозвучава сигнал.
- Дисплеят ще покаже отново "Alarm Type". За да се върнете в режим на готовност, натиснете  или изчакайте 60 секунди.

- С натискане на  можете по всяко време да прекъснете програмирането.

Спиране на предупредителния сигнал

Когато прозвучи предупредителния сигнал и дисплеят покаже "Time Alarm" натиснете бутон за избиране от  до , , ,  или .

- След 30 секунди предупредителният сигнал ще спре и дисплеят се връща в режим на готовност.
- Ако е било избрано "Once" настройката автоматично се изключва. Ако е било избрано "Repeat Daily", настройката се запазва и предупредителният сигнал ще прозвучава веднъж дневно, в определеното време.
- Ако разговаряте, ползвате говорителя с микрофон или сте в интерком връзка по време на определеното за предупредителния сигнал време, същият няма да прозвучи. Предупредителният сигнал ще се включи след края на разговора.
- Ако предупредителният сигнал прозвучи по време на зареждане на батерията, той ще спре щом вдигнете слушалката от базата.

Функции на звъненето

В менюто "Ringer Option" са възможни и настройките: Избор на звъненето при пейджинг (локализиране на слушалката) (стр. 23), Избор на вид звънене за различните категории на повикване (стр. 31) и Избор на вид звънене на предупредителния сигнал (стр. 52)





от слушалката

Избор на сила и вид на звънене на слушалката



Уверете се, че захранването е включено (стр. 13) и апаратът е в режим на готовност.

За избор на сила на звънене на слушалката

Възможни са 7 степени. Най-тихата е 1. Най-силната – 6. Фабричната настройка е на степен 3. Когато е избрана настройка OFF (изключено), слушалката няма да звъни.

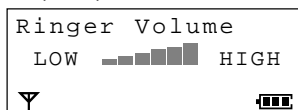



- 1 Натиснете .
 - 2 Натискайте  или , докато показалецът посочи "Setting Handset", след това натиснете .
 - 3 Натискайте  или , докато показалецът посочи "Ringer Option", след това натиснете .
- Докато показалецът сочи "Ringer Volume", натиснете .
- Показалецът сочи текущата настройка и звъненето прозвучава.
- 5 Натискайте  или , за да изберете желаната сила на звънене.
- С всяко натискане на  или  прозвучава съответната сила на звънене. Напр. Избрана е степен 6.







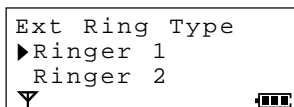

- За да настроите на OFF, изтривайте полетата "■" с натискане на , докато дисплеят покаже "OFF".
- 6 Натиснете .
- Прозвучава сигнал.
 - Дисплеят ще покаже отново "Ringer Volume". За да се върнете в режим на готовност, натиснете  или изчакайте 60 секунди.
 - Когато е избрана настройка OFF, дисплеят ще покаже съобщение "Ring Off".

За избор на звънене за входящи/вътрешни повиквания

Възможни са 20 вида звънене за всяко входящо или вътрешно повикване. Фабричната настройка е на вид 1.

- 1 Следвайте точки от 1 до 3 от За избор на сила на звънене на слушалката.
 - 2 Натискайте  или  за да изберете "Ext Ring Type" за входящо повикване. ИЛИ Натискайте  или , за да изберете "Int Ring Type" за вътрешно повикване.
 - 3 Натиснете .
- Показалецът сочи текущата настройка и ще чуете избраното звънене. Напр. Избран е "Ext Ring Type".

















- 4 Натискайте  или  за да изберете желания вид звънене.
- С всяко натискане на бутон прозвучава съответния вид звънене.
- 5 Натиснете .
- Прозвучава сигнал.
 - Дисплеят ще се върне отново във вида от точка 2. За да се върнете в режим на готовност, натиснете  или изчакайте 60 секунди.
- С натискане на  можете по всяко време да прекъснете програмирането.

➔ Функции на звъненето

от слушалката

Включване/изключване на Гласовата идентификация на повикващия за слушалката

Фабричната настройка е на OFF (изключено). Тази настройка е валидна само за слушалката. Ако искате да изключите и Гласовата идентификация на базата ще трябва да изключите звъненето на базата (стр. 68). Уверете се, че **захранването е включено (стр. 13) и апаратът е в режим на готовност.**

- 1 Натиснете .
- 2 Натиснете  или , докато показалецът посочи "Setting Handset", след това натиснете .
- 3 Натиснете  или , докато показалецът посочи "Ringer Option", след това натиснете .
- 4 Натиснете  или , докато показалецът посочи "Audible Ringer", след това натиснете 
 - Показалецът сочи текущата настройка.
- 5 Натиснете  или  за да изберете "ON" или "OFF".
- 6 Натиснете 
 - Прозвучава сигнал.
 - Дисплеят ще покаже отново "Audible Ringer". За да се върнете в режим на готовност, натиснете  или изчакайте 60 секунди.
 - С натискане на  можете по всяко време да прекъснете програмирането.



от слушалката

Включване/изключване на тоновете на бутоните

Можете да изберете дали при натискане на бутоните за избиране на слушалката да прозвучава тон (тон на бутон). Фабричната настройка е на ON (включено).

Уверете се, че **захранването е включено (стр. 13) и апаратът е в режим на готовност.**

1 Натиснете

2 Натискайте или , докато показалецът посочи "Setting Handset", след това натиснете .

3 Натискайте или , докато показалецът посочи "Tone Option", след това натиснете .

4 Докато показалецът сочи "Key Tone ON/OFF" натиснете .

- Показалецът сочи текущата настройка.

5 Натискайте или , за да изберете "ON" или "OFF".

6 Натиснете .

- Ако сте избрали ON ще прозвучи сигнал.
- Дисплеят ще покаже отново "Key Tone ON/OFF". За да се върнете в режим на готовност, натиснете или изчакайте 60 секунди.

- С натискане на можете по всяко време да прекъснете програмирането.

Включване/изключване на сигнала за изчакващо повикване

Ако по време на интерком връзка се получи входящо повикване, прозвучава сигнал за изчакващо повикване. Фабричната настройка е на ON (включено).

Уверете се, че **захранването е включено (стр. 13) и апаратът е в режим на готовност.**

1 Натиснете .

2 Натискайте или , докато показалецът посочи "Setting Handset", след това натиснете .

3 Натискайте или , докато показалецът посочи "Tone Option", след това натиснете .

4 Натискайте или , докато показалецът посочи "Call Waiting", след това натиснете .

- Показалецът сочи текущата настройка.

5 Натискайте или , за да изберете "ON" или "OFF".

6 Натиснете .

- Прозвучава сигнал.
- Дисплеят ще покаже отново "Call Waiting". За да се върнете в режим на готовност, натиснете или изчакайте 60 секунди.















- С натискане на можете по всяко време да прекъснете програмирането.

от слушалката

Включване/изключване на предупредителния сигнал за излизане от обхват

Фабричната настройка е на OFF (изключено).

Уверете се, че захранването е включено (стр. 13) и апаратът е в режим на готовност.















- 1 Натиснете .
- 2 Натиснете  или , докато показалецът посочи "Setting Handset", след това натиснете .
- 3 Натиснете  или , докато показалецът посочи "Tone Option", след това натиснете .
- 4 Натиснете  или , докато показалецът посочи "Range Alarm", след това натиснете 
 - Показалецът сочи текущата настройка.
- 5 Натиснете  или , за да изберете "ON" или "OFF".
- 6 Натиснете 
 - Прозвучава сигнал.
 - Дисплеят ще покаже отново "Range Alarm". За да се върнете в режим на готовност, натиснете  или изчакайте 60 секунди.

- С натискане на  можете по всяко време да прекъснете програмирането.

Включване/изключване на предупредителния сигнал за изтощаване на батерията

Фабричната настройка е на ON (включено).

Уверете се, че захранването е включено (стр. 13) и апаратът е в режим на готовност.

- 1 Натиснете .
- 2 Натиснете  или , докато показалецът посочи "Setting Handset", след това натиснете .
- 3 Натиснете  или , докато показалецът посочи "Tone Option", след това натиснете .
- 4 Натиснете  или , докато показалецът посочи "Battery Alarm", след това натиснете 
 - Показалецът сочи текущата настройка.
- 5 Натиснете  или , за да изберете "ON" или "OFF".
- 6 Натиснете 
 - Прозвучава сигнал.
 - Дисплеят ще покаже отново "Battery Alarm". За да се върнете в режим на готовност, натиснете  или изчакайте 60 секунди.

- С натискане на  можете по всяко време да прекъснете програмирането.















В менюто "Display Option" е възможна също така и настройката **Избор на цвят на светлинния фон на дисплея за различните категории на повикване** (стр. 31).

от слушалката

Избор на дисплей за режим на готовност

Можете да изберете дали в режим на готовност дисплеят да показва поредния номер на базата, към която е свързана слушалката; поредния номер на слушалката или да не показва нищо. Фабричната настройка е на пореден номер на базата.

Уверете се, че **захранването е включено (стр. 13)** и **апаратът е в режим на готовност**.

- 1 Натиснете .
 - 2 Натискайте  или , докато показалецът посочи "Setting Handset", след това натиснете .
 - 3 Натискайте  или , докато показалецът посочи "Display Option", след това натиснете .
 - 4 Докато показалецът сочи "Standby Display", натиснете .
 - Показалецът сочи текущата настройка.
 - 5 Натискайте  или , за да изберете "Base Number", "Handset Number" или "OFF", след това натиснете .
 - Прозвучава сигнал.
 - Дисплеят ще покаже отново "Standby Display". За да се върнете в режим на готовност, натиснете  или изчакайте 60 секунди.
- С натискане на  можете по всяко време да прекъснете програмирането.

Напр. Избрано е "Base Number".

```
Base 1
10 New Calls
   25.04 15:00
▽ 
```

Напр. Избрано е "Handset Number".

```
INT.1
10 New Calls
   25.04 15:00
▽ 
```

Напр. Избрано е "OFF".









```
10 New Calls
   25.04 15:00
▽ 
```

от слушалката

Избор на дисплей за разговор



Можете да изберете дали по време на разговор дисплеят да показва продължителността на разговора или избрания номер. Фабричната настройка е на продължителност на разговора.

Уверете се, че захранването е включено (стр. 13) и апаратът е в режим на готовност.

- 1 Натиснете .
- 2 Натиснете  или , докато показалецът посочи "Setting Handset", след това натиснете .
- 3 Натиснете  или , докато показалецът посочи "Display Option", след това натиснете .
- 4 Натиснете  или , докато показалецът посочи "Talk Display", след това натиснете .

- Показалецът сочи текущата настройка.
"Talk Time": Продължителност на разговора.
"Phone No.": Избраният телефонен номер.

- 5 Натиснете  или , за да изберете "Talk Time" или "Phone No.", след това натиснете .

- Прозвучава сигнал.
 - Дисплеят ще покаже отново "Talk Display". За да се върнете в режим на готовност, натиснете  или изчакайте 60 секунди.
- С натискане на  можете по всяко време да прекъснете програмирането.

По време на разговор, дисплеят ще изглежда както следва.

Избрано е "Talk Time".
(Напр. 1 час, 30 минути, 40 секунди)

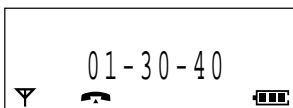



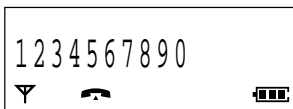







Избрано е "Phone No.". (Напр. 123-456-7890)







от слушалката

Избор на език на дисплея

Можете да изберете един от 20-те възможни езика на дисплея. Фабричната настройка е на английски език. Уверете се, че **захранването е включено (стр. 13)** и **апаратът е в режим на готовност**.

- 1 Натиснете .
- 2 Натискайте  или , докато показалецът посочи "Setting Handset", след това натиснете .
- 3 Натискайте  или , докато показалецът посочи "Display Option", след това натиснете .
- 4 Натискайте  или , докато показалецът посочи "Select Language", след това натиснете .
 - Показалецът сочи текущата настройка.











- 5 Натискайте  или , за да изберете желанния език, след това натиснете .

- Прозвучава сигнал.
- Дисплеят ще покаже отново "Select Language". За да се върнете в режим на готовност, натиснете  или изчакайте 60 секунди.
- С натискане на  можете по всяко време да прекъснете програмирането.





Избор на цвят на светлинния фон на дисплея

Можете за цвят на светлинния фон на дисплея да изберете зелен, оранж или червен. Светлинният фон на дисплея се включва, в изчисления от Вас цвят, при натискане на бутон, вдигане на слушалката от базата или получаване на повикване. Фабричната настройка е зелен цвят.

Уверете се, че **захранването е включено (стр. 13)** и **апаратът е в режим на готовност**.

- 1 Натиснете .
- 2 Натискайте  или , докато показалецът посочи "Setting Handset", след това натиснете .
- 3 Натискайте  или , докато показалецът посочи "Display Option", след това натиснете .
- 4 Натискайте  или , докато показалецът посочи "Backlight Color", след това натиснете .
 - Показалецът сочи текущата настройка.

- 5 Натискайте  или , за да изберете желанния цвят на светлинния фон на дисплея.

- С всяко натискане на  или , цветът на светлинния фон на дисплея на слушалката ще се променя от зелен на червен, оранж и т.н.
- 6 Натиснете .
- Прозвучава сигнал.
- Дисплеят ще покаже отново "Backlight Color". За да се върнете в режим на готовност, натиснете  или изчакайте 60 секунди.
- С натискане на  можете по всяко време да прекъснете програмирането.

Функции за провеждане на разговор









от слушалката

Забрана за избиране

Можете да предотвратите други лица да ползват Вашата слушалка като забраните избирането, освен на номера по спешност. Приемат се само входящи повиквания. Фабричната настройка е на OFF.

Уверете се, че **захранването е включено (стр. 13)** и **апаратът е в режим на готовност**.

Включване/изключване на забраната за избиране

- 1 Натиснете .
- 2 Натискайте  или , докато показалецът посочи "Setting Handset", след това натиснете .
- 3 Натискайте  или , докато показалецът посочи "Call Option", след това натиснете .
- 4 Докато показалецът сочи "Call Bar", натиснете .

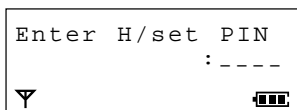

5 Въведете четирицифрената парола PIN на слушалката (стр. 50)

- Показалецът сочи текущата настройка.



6 Натискайте или , за да изберете "ON" или "OFF", след това натиснете .

- Прозвучава сигнал и, ако сте избрали "ON", дисплеят ще покаже символ "☒".
- Дисплеят ще покаже отново "Call Bar". За да се върнете в режим на готовност, натиснете  или изчакайте 60 секунди.

- С натискане на  можете по всяко време да прекъснете програмирането.



















от слушалката

Директно избиране







Можете лесно да изберете номер, запаметен в паметта за директно избиране, като натиснете  или . В този режим можете да приемате входящи повиквания. Фабричната настройка е на OFF (изключено). След като запаметите номер за директно избиране, апаратът автоматично превключва на режим за директно избиране. Когато е включен този режим ще можете да избирате CAMO номера, запаметен в паметта за директно избиране.

Уверете се, че захранването е включено (стр. 13) и апаратът е в режим на готовност.

Настройване на номер за директно избиране

- 1 Натиснете .
- 2 Натискайте  или , докато показалецът посочи "Setting Handset", след това натиснете .
- 3 Натискайте  или , докато показалецът посочи "Call Option", след това натиснете .
- 4 Натискайте  или , докато показалецът посочи "Direct Call No.", след това натиснете .
 - Дисплеят показва съобщение "Enter Phone No".
- 5 Въведете телефонен номер, до 24 цифри.
 - Ако сгрешите, натиснете . Цифрите се изтриват от дясно наляво. За изтриване на всички цифри натиснете и задръжте .
- 6 Натиснете .
- 7 Докато показалецът сочи "Save", натиснете .
- 8 Натискайте  или , за да изберете "ON" или "OFF", след това натиснете .
 - Прозвучава сигнал.
 - Дисплеят ще покаже отново "Direct Call No.". За да се върнете в режим на готовност, натиснете  или изчакайте 60 секунди. Ако сте избрали "ON", след връщане в режим на готовност, в горния десен ъгъл на дисплея ще се появи символ "↳".

Включване/Изключване на директното избиране

- 1 Следвайте точки от 1 до 3 на Настройване на номер за директно избиране.
- 2 Натискайте  или , докато показалецът посочи "Direct ON/OFF", след това натиснете .
- 3 Натискайте  или , за да изберете "ON" или "OFF", след това натиснете .
 - Прозвучава сигнал.
 - Дисплеят ще покаже отново "Direct ON/OFF". За да се върнете в режим на готовност, натиснете  или изчакайте 60 секунди. Ако сте избрали "ON", след връщане в режим на готовност, в горния десен ъгъл на дисплея ще се появи символ "↳"
 - Ако сте избрали off (изключено), символът "↳" ще изчезне.

Избиране на запаметения номер за директно избиране

Уверете се, че дисплеят показва символ "↳",

след това натиснете  или .

- Запаметеният за директно избиране номер е автоматично избран.

Други функции















В менюто "Other Option" са възможни също така и настройките **Промяна на четирицифрената парола PIN на слушалката (стр. 50)** и **Включване/изключване на автоматичното отговаряне (стр. 19)**.

От слушалката

Избор на вида на батерията

В комплекта на този телефонен апарат са включени две акумулаторни Ni-MH батерии. Възможно е да ползвате и Ni-Cd батерии. Ако смените окомплектованите батерии с Ni-Cd батерии е необходимо да промените настройката за вид на батериите на "Ni-Cd", в противен случай дисплеят няма да показва вярно състоянието на батерията. Фабричната настройка е на "Ni-MH".

Уверете се, че захранването е включено (стр. 13) и апаратът е в режим на готовност.

- 1 Натиснете .
- 2 Натиснете  или , докато показалецът посочи "Setting Handset", след това натиснете .
- 3 Натиснете  или , докато показалецът посочи "Other Option", след това натиснете .
- 4 Натиснете  или , докато показалецът посочи "Battery Type", след това натиснете .
 - Показалецът сочи текущата настройка на вида на батерията.
- 5 Натиснете  или , за да изберете "Ni-Cd" или "Ni-MH", след това натиснете .
 - Дисплеят ще покаже отново "Battery Type". За да се върнете в режим на готовност, натиснете  или изчакайте 60 секунди.
 - Неправилната настройка на вида на батерията може да съкрати нейната издръжливост.

Анулиране на направените настройки на слушалката

от слушалката

Тази функция Ви позволява да изтриете едновременно всички изброени по-долу настройки на слушалката. След анулирането те ще се върнат към първоначалния им фабричен вид.





Функция	Първоначална настройка
Режим на настройване на часа на предупредителния сигнал	Изкл.
Час на предупредителния сигнал	Липсва
Сила на звънене на слушалката	3 (СРЕДНО)
Вид звънене за външни повиквания	1
Вид звънене за вътрешни повиквания	1
Звънене за локализиране на слушалката/пейджинг	1
Звънене за категория на повикване	1
Вид звънене на предупредителния сигнал на слушалката	1
Тонове на бутоните	Вкл.
Сигнал за изчакващо повикване	Вкл.
Предупредителен сигнал за излизане от обхват	Изкл.
Предупредителен сигнал за изтощаване на батерията	Вкл.
Гласова идентификация на повиквания	Изкл.
Дисплей за режим на готовност	Пореден номер на базата

Функция	Първоначална настройка
Дисплей за разговор	Продължителност на разговора
Режим на забрана за избиране	Изкл.
Език на дисплея	Английски
Цвят на светлинния фон на дисплея	Зелен
Цвят на светлинния фон на дисплея за Категория на повикване	Зелен
Номер за директно избиране	Липсва
Режим на директно избиране	Изкл.
Четирицифрена парола PIN на слушалката	0000
Автоматично отговаряне	Изкл.
Достъп до база	Автоматичен
Сила на звука на приемника на слушалката	СРЕДНО
Памет за повторно избиране	Празна

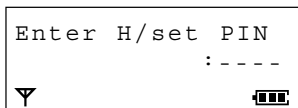
Уверете се, че захранването е включено (стр. 13) и апаратът е в режим на готовност.

- 1 Натиснете .
- 2 Натискайте  или , докато показалецът посочи "Setting Handset", след това натиснете .
- 3 Натискайте  или , докато показалецът посочи "Reset Handset", след това натиснете .







- 4 Въведете четирицифрената парола PIN на слушалката (стр. 50)
 - Дисплеят показва "Reset Handset".
- 5 Натискайте  или , за да изберете "YES".
- 6 Натиснете .
 - Прозвучава сигнал и дисплеят показва "CLEARED"
 - Дисплеят ще покаже отново "Reset Handset". За да се върнете в режим готовност, натиснете  или изчакайте 60 секунди.
- С натискане на  можете по всяко време да прекъснете програмирането.

Резюме на програмируемите функции на базата































С избор на директни команди, без да е необходимо да програмирате, ще можете да изберете и настройвате функциите на базата. За повече детайли, вижте съответните страници

Уверете се, че захранването е включено (стр. 13) и апаратът е в режим на готовност.

Натиснете . Натискайте  или , докато показалецът посочи "Setting Base", след това натиснете .

- Дисплеят показва "Input Command".

<Директна команда>

Натиснете  , четирицифрена PIN на базата, след това 	Избор на режим да звънят всички слушалки (стр. 66)
Натиснете  , четирицифрена PIN на базата, след това 	Избор на режим да звъни определена слушалка(и) (стр. 66)
Натиснете  , четирицифрена PIN на базата, след това 	Избор на режим определена слушалка(и) да звъни преди останалите (стр. 67)
Натиснете  , след това 	Включване/изключване на тоновете на бутоните на базата (стр. 67)
Натиснете  , след това 	Избор на сила на звънене на базата (стр. 68)
Натиснете  , след това 	Избор на вид на звънене на базата (стр. 68)
Натиснете  , четирицифрена PIN на базата, след това 	Избор на тонално/импулсно избиране (стр. 69)
Натиснете  , четирицифрена PIN на базата, след това 	Избор на flash/earth режим (стр. 69)
Натиснете  , четирицифрена PIN на базата, след това 	Избор на продължителност на паузата (стр. 70)
Натиснете  , след това четирицифрена PIN на базата	Смяна на четирицифрената парола PIN на базата (стр. 65)
Натиснете  , след това четирицифрена PIN на базата	Включване на ограничаване на избирането (стр. 71)
Натиснете  , след това четирицифрена PIN на базата	Отмяна на регистрацията на слушалка в база (стр. 95)
Натиснете  , след това четирицифрена PIN на базата	Анулиране на направените настройки на базата (стр. 73)
Натиснете 	Настройване на дата и час (стр. 16)
Натиснете  , след това 	Настройване на код за управление от разстояние (стр. 8)
Натиснете  , след това 	Избор на брой позвънявания (стр. 82)
Натиснете  , след това 	Избор на времето за запис на входящо съобщение (стр. 83)
Натиснете  , след това 	Включване/изключване на функцията за управление (стр. 83)

- Ако в рамките на 60 секунди не е избрана нито една от тези команди, дисплеят отново ще покаже "Setting Base".

Парола PIN на базата

от слушалката

Настройване на четирицифрената парола PIN на базата.





Можете да програмирате четирицифрена парола на базата. Фабричната парола е 0000. Промяната на паролата може да предпази телефона Ви от неоторизирано ползване от други лица.

Веднъж въведена, паролата не може да се провери. Препоръчваме Ви да си запишете паролата. Ако я забравите, моля, обърнете се към най-близкия сервис на Panasonic.

Въвеждането на четирицифрената парола PIN е необходимо при следните функции.

- Избор на звънене (стр. 66, 67)
- Избор на тонално/импулсно избиране (стр. 69)
- Избор на flash/earth режим (стр. 69)
- Избор на продължителност на паузата (стр. 70)
- Включване на ограничаване на избирането (стр. 71)
- Отмяна на регистрацията на слушалка в база (стр. 95)
- Анулиране на направените настройки на базата (стр. 73)

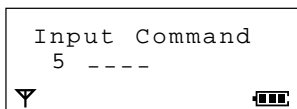

Уверете се, че захранването е включено (стр. 13) и апаратът е в режим на готовност.

- 1 Натиснете .
- 2 Натискайте  или , докато показалецът посочи "Setting Base", след това натиснете .
- Дисплеят показва "Input Command".
- 3 Натиснете , след това въведете четирицифрената парола PIN на базата.
- Фабричната парола е 0000.

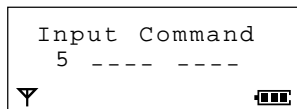

- 4 Въведете ДВА ПЪТИ новата четирицифрена парола PIN на базата.



- Прозвучава сигнал.
- Дисплеят ще покаже отново "Setting Base". За да се върнете в режим на готовност, натиснете .
- Ако в точка 3 прозвучат 5 сигнала сте сгрешили при въвеждането на паролата. Въведете правилната четирицифрена парола PIN на базата.
- С натискане на  можете по всяко време да прекъснете програмирането.

Четирицифрена парола PIN на базата

--	--	--	--

Избор на звънене





Можете да изберете един от трите възможни режима на звънене на базата.

- "Всички слушалки": Всички регистрирани в базата слушалки звънят едновременно.
 - "Определена слушалка(и)": Само определената слушалка(и) звъни.
 - "Първо определена, после всички": Определената слушалка(и) звъни първа. След това, ако не отговорите от нея, звънят останалите слушалки
- Фабричната настройка е на режим "Всички слушалки".

от слушалката

Избор на режим да звънят всички слушалки

Уверете се, че захранването е включено (стр. 13) и апаратът е в режим на готовност.

- 1 Натиснете .
- 2 Натиснете  или , докато показалецът посочи "Setting Base", след това натиснете .
 - Дисплеят показва "Input Command".
- 3 Натиснете , след това въведете четирицифрената парола PIN на базата (стр. 65).
 - Дисплеят показва избрания до момента режим.

4 Натиснете .

5 Натиснете .

- Прозвучава сигнал.
- Дисплеят ще покаже отново "Setting Base". За да се върнете в режим на готовност, натиснете .

Избор на режим да звъни определена слушалка(и)

Уверете се, че захранването е включено (стр. 13) и апаратът е в режим на готовност.

- 1 Следвайте точки 1 до 3 от Избор на режим да звънят всички слушалки.
- 2 Натиснете , след това натиснете порядния(ите) номер(а) на слушалката(ите), която искате да звъни.
 - Номерът(ата) на избраната слушалка(и) мига на дисплея

Напр. Дисплеят показва номерата на всички регистрирани в базата слушалки (от 1 до 6), но номерата на избраните да звънят слушалки (1 и 5) мигат.

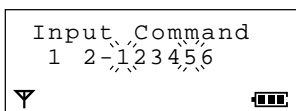







3 Натиснете .

- Прозвучава сигнал.
- Дисплеят ще покаже отново "Setting Base". За да се върнете в режим на готовност, натиснете .

от слушалката

Избор на режим определена слушалка(и) да звъни преди останалите

Уверете се, че захранването е включено (стр. 13) и апаратът е в режим на готовност.

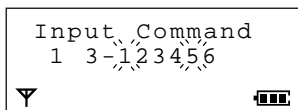

- 1 Натиснете .
- 2 Натиснете  или , докато показалецът посочи "Setting Base", след това натиснете .
- 3 Натиснете , след това въведете четирицифрената парола PIN на базата (стр. 65).
 - Дисплеят показва "Input Command".
- 4 Натиснете , след това натиснете **прединия(ите) номер(а) на слушалката(ите), която искате да звъни първа.**
 - Номерът(ата) на избраната слушалка(и) мига на дисплея

Напр. Дисплеят показва номерата на всички регистрирани в базата слушалки (от 1 до 6), но номерата на избраните да звънят първи слушалки (1 и 5) мигат.



- 5 Натиснете .

- В края на втория ред на дисплея се появява изборният до момента брой позвънявания.

- 6 С помощта на бутоните за избиране  до , изберете брой на позвъняванията от 1 до 6, след това натиснете .







- Прозвучава сигнал.
- Дисплеят ще покаже отново "Setting Base". За да се върнете в режим на готовност, натиснете .

Тонове на бутоните

от слушалката

Можете да изберете дали при натискане на бутоните за избиране на базата да прозвучава тон (тон на бутон) или не. Фабричната настройка е на 1 (ON- включено).

Уверете се, че захранването е включено (стр. 13) и апаратът е в режим на готовност.

- 1 Натиснете .
- 2 Натиснете  или , докато показалецът посочи "Setting Base", след това натиснете .
 - Дисплеят показва "Input Command".
- 3 Натиснете , след това .
 - Показалецът сочи текущата настройка.
1: ON 0: OFF

- 4 Натиснете  за ON.

ИЛИ

Натиснете  за OFF

Напр. Избрали сте 1 (ON).

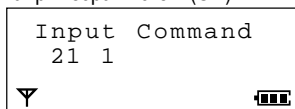

- 5 Натиснете .

- Прозвучава сигнал.
- Дисплеят ще покаже отново "Setting Base". За да се върнете в режим на готовност, натиснете .

Сила и вид на звънене на базата

от слушалката

Избор на сила на звънене на базата

Възможни са 4 степени на сила на звънене на базата (HIGH-силно, MEDIUM-средно, LOW-тихо, OFF-изключено). Фабричната настройка е на степен средно. Когато изберете настройка OFF-изключено, базата няма да звъни.

Уверете се, че **захранването е включено (стр. 13)** и **апаратът е в режим на готовност**.

1 Натиснете .

2 Натиснете  или , докато **показалецът посочи "Setting Base", след това натиснете **.



- Дисплеят показва "Input Command".

3 Натиснете **ДВА ПЪТИ **.

- Дисплеят показва избраната до момента степен на силата на звънене.

1: LOW-тихо 2: MEDIUM-средно
3: HIGH-силно 0: OFF-изключено

4 С помощта на бутоните за избиране

 до  изберете желаната степен на силата на звънене от 0 до 3.

- С всяко натискане на бутон, дисплеят показва избраната степен и съответното звънене прозвучава.

Напр. Избрана е степен 3 (HIGH-силно).

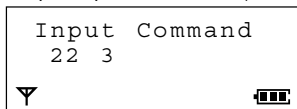

5 Натиснете .



- Прозвучава сигнал.
- Дисплеят ще покаже отново "Setting Base". За да се върнете в режим на готовност, натиснете .

Избор на вид на звънене на базата

Възможни са 6 вида на звънене на базата. Фабричната настройка е на вид 1.

Уверете се, че **захранването е включено (стр. 13)** и **апаратът е в режим на готовност**.



1 Натиснете .

2 Натиснете  или , докато **показалецът посочи "Setting Base", след това натиснете **.

- Дисплеят показва "Input Command".

3 Натиснете , след това натиснете .

- Дисплеят показва избрания до момента вид на звънене.

4 С помощта на бутоните за избиране  до , изберете желания вид на звънене.

- С всяко натискане на бутон, дисплеят показва избрания вид на звънене и съответното звънене прозвучава.

Напр. Избран е вид на звъненето 4.

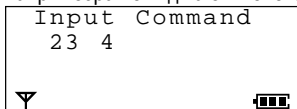

5 Натиснете .

- Прозвучава сигнал.
- Дисплеят ще покаже отново "Setting Base". За да се върнете в режим на готовност, натиснете .



от слушалката

Избор на тонално/импулсно избиране

Можете настроите режима на избиране на тонален или импулсен. Ако сте потребител на тонално избиране, настройте на tone – тонално. Ако ползвате импулсно избиране, настройте на pulse – импулсно. Фабричната настройка е на тонално избиране.

Уверете се, че **захранването е включено (стр. 13)** и **апаратът е в режим на готовност.**

- 1 Натиснете
- 2 Натискайте или докато показалецът посочи "Setting Base", след това натиснете .
 - Дисплеят показва "Input Command".
- 3 Натиснете **3**, след това въведете четирицифрената парола PIN на базата (стр. 65).
- 4 Натиснете **1**.
 - Дисплеят показва настройката до момента. Напр. Избрано е тонално избиране.

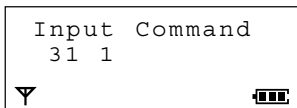

- 5 Натиснете **1** за тонално.
ИЛИ
Натиснете **2** за импулсно.
Напр. Избрано е импулсно избиране.

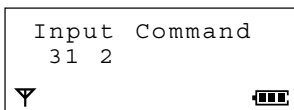

- 6 Натиснете .
 - Прозвучава сигнал.
 - Дисплеят ще покаже отново "Setting Base". За да се върнете в режим на готовност, натиснете .

Избор на Flash/Earth режим

В зависимост от изискванията на Вашата аналогова телефонна централа е възможно да Ви бъде инсталирана earth връзка. За инсталирането се обърнете към най-близкия сервиз на Panasonic. След това изберете режим flash или earth. Фабричната настройка на този апарат е на режим Flash. В зависимост от изискванията на Вашата телефонна централа, ако изберете flash режим ще можете да изберете за продължителност на flash интервала 100 msec или 600 msec. Фабричната настройка на този апарат е на 600 msec.

Уверете се, че **захранването е включено (стр. 13)** и **апаратът е в режим на готовност.**

- 1 Следвайте точки 1 до 3 от Избор на тонално/импулсно избиране, след това натиснете **2**.
- 2 За да изберете Flash, натиснете **1**.
ИЛИ
За да изберете Earth, натиснете **2**.
След това преминете на точка 4.
 - Дисплеят показва текущата настройка.

- 3 За да изберете 100 msec, натиснете **1**.
ИЛИ
За да изберете 600 msec, натиснете **2**.
Напр. Избрано е 1 (100 msec).

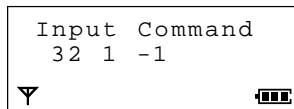









- 4 Натиснете .
 - Прозвучава сигнал.
 - Дисплеят ще покаже отново "Setting Base". За да се върнете в режим на готовност, натиснете .

от слушалката



Избор на продължителност на паузата

В зависимост от изискванията на Вашата аналогова телефонна централа можете да настроите продължителност на паузата от 3 до 5 секунди. Фабричната настройка е на 3 секунди.

Уверете се, че захранването е включено (стр. 13) и апаратът е в режим на готовност.

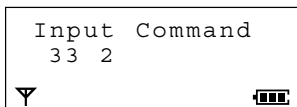
- 1 Натиснете .
- 2 Press  или , докато показалецът посочи "Setting Base", след това натиснете .
 - Дисплеят показва "Input Command".
- 3 Натиснете , след това въведете четирицифрената парола PIN на базата (стр. 65).
- 4 Натиснете , след това  за 3-секундна пауза.
ИЛИ
Натиснете , след това  за 5-секундна пауза.
Напр. Избрана е 5-секундна пауза.



- 5 Натиснете .
 - Прозвучава сигнал.
 - Дисплеят ще покаже отново "Setting Base". За да се върнете в режим на готовност, натиснете .

Ограничаване на избирането



Можете да ограничите избирането на определен вид номера от определена(и) слушалка(и). Телефонни номера, започващи с избраните за ограничаване цифри няма да могат да бъдат избирани. Например, за ограничаване на избирането сте избрали цифрите "00", следователно няма да е възможно да се избират международни номера.



За определена от Вас слушалка(и) ще можете да ограничите избирането на до 6 вида номера (всеки от тях с до 8 ограничени за избиране цифри). Фабричната настройка на тази функция е на изключено.

от слушалката

Настройване на ограничаване на избирането

Уверете се, че захранването е включено (стр. 13) и апаратът е в режим на готовност.

1 Натиснете .

2 Натиснете  или , докато показалецът посочи "Setting Base", след това натиснете .

- Дисплеят показва "Input Command".

3 Натиснете , след това въведете четирицифрената парола PIN на базата (стр. 65).

- Дисплеят показва поредните номера на базата "0" и на всички регистрирани в тази база слушалки.
- Ако за някоя слушалка(и) или за базата вече е включено ограничаване на избирането, нейният пореден номер ще мига върху дисплея. Напр. В базата са регистрирани 6 слушалки.

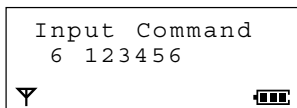

4 Въведете поредния номер(а) на слушалката(ите), за която искате да включите ограничаване на избирането.

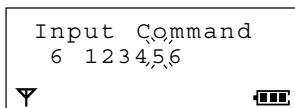

- Поредният номер на избраната слушалка(и) мига върху дисплея.
- Ако сгрешите при въвеждането, въведете отново поредния номер(а).

Напр. Избрана е слушалка с пореден номер 5.



5 Натиснете .





6 Въведете цифрите за ограничено избиране, на брой до осем.

- Ако сгрешите при въвеждането, натиснете . Цифрите се изтриват от дясно наляво. За изтриване на всички цифри, натиснете и задръжете .

7 Натиснете .

- Прозвучава сигнал.
- Ако желаете да въведете и други цифри за ограничено избиране, следвайте точки 6 и 7. Ако сте приключили с въвеждането, преминете към точка 8.

8 Натиснете .

- Дисплеят ще покаже отново "Setting Base". За да се върнете в режим на готовност, натиснете  .
- С натискане на   можете по всяко време да прекъснете програмването.

Когато опитате да изберете ограничен за избиране номер

Няма да успеете да се обадите и избраните от Вас цифри ще мигат върху дисплея.



Напр. Ограничените за избиране цифри са "00".









➔ Ограничаване на избирането

от слушалката

За премахване на ограничаване на избирането за определена слушалка

- 1 Следвайте точки от 1 до 3 от Настойване на ограничаване на избирането, след това въведете поредния номер на слушалката, за която желаете да отмените тази функция.
 - Нейният пореден номер спира да мига върху дисплея.
 - 2 Натискайте  докато дисплеят покаже отново "Setting Base".
 - За да се върнете в режим на готовност, натиснете .
- С натискане на  можете по всяко време да прекъснете програмирането.

За премахване на ограничаване на избирането на определени цифри

- 1 Следвайте точки от 1 до 3 от Настройване на ограничаване на избирането.
 - 2 Натиснете .
 - 3 Натискайте  докато дисплеят покаже цифрите, за които не желаете да има ограничаване на избирането, след това ги изтрийте с помощта на бутона .
 - Ограничаването на избирането на тези цифри е премахнато. - 4 Натискайте , докато дисплеят покаже отново "Setting Base".
 - За да се върнете в режим на готовност, натиснете .
- С натискане на  можете по всяко време да прекъснете програмирането.

Анулиране на направените настройки на базата

от слушалката



Тази функция Ви позволява да изтриете едновременно всички изброени по-долу настройки на базата. След анулирането те ще се върнат към първоначалния им фабричен вид.

Функция	Първоначална настройка
Избор на звънене	Всички слушалки
Брой на позвъняванията (определена, после всички)	3
Режим на избиране	Тонално
Earth/Flash	Flash
Продължителност на flash интервала	600 msec
Продължителност на паузата	3 секунди

Функция	Първоначална настройка
Слушалки с включено ограничаване на избирането	Нито една
Ограничени за избиране цифри	Няма такива
4-цифрена PIN на базата	0000
Сила на звънене на базата	2 (MEDIUM-средно)
Вид на звънене на базата	1
Тонове на бутоните	Вкл.

Уверете се, че захранването е включено (стр. 13) и апаратът е в режим на готовност.

1 Натиснете .

2 Натискайте  или , докато показалецът посочи "Setting Base", след това натиснете .

• Дисплеят показва "Input Command".

3 Натиснете , след това въведете четирицифрената парола PIN на базата (стр. 65).

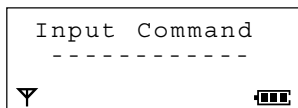

4 Натиснете .

• Прозвучава сигнал.

• Дисплеят ще покаже отново "Setting Base". За да се върнете в режим на готовност, натиснете .

• С натискане на  можете по всяко време да прекъснете програмирането.

Резюме на операциите с телефонния секретар (Слушалка)

За повече подробности за функциите, вижте съответните страници.

Уверете се, че захранването е включено (стр. 13) и апаратът е в режим на готовност.

<Режим на готовност>

```
Base 1      [A]
4 Messages
0 New Calls
Y          [ ]
```

Натиснете **[INT]**, след това **[]**.

- Бутонът **[]** светва и ще чуете от говорителя гласова инструкция.
- За около 2 секунди дисплеят показва информация за съобщенията, а след това показва менюто на функциите.
- Кратка гласова инструкция съобщава броя на новополучените входящи съобщения, след това ще чуете: "Press 4 to playback new messages" и "Press 5 to playback all messages".

<Меню на функциите>

► Repeat Msg*	Повторение на записано съобщение по време на прослушване на съобщения (стр. 80)
Skip Msg*	Прескачане на записано съобщение по време на прослушване на съобщения (стр. 80)
Receiver Volume	Избор на сила на звука на приемника на слушалката по време на прослушване на съобщения (стр. 82)
Play New Msg	Прослушване на новозаписано съобщение(я) (стр. 78)
Play All Msg	Прослушване на всички записани съобщения (стр. 78)
Play OGM	Прослушване на изходящото съобщение (стр. 15,77)
Record	Записване на изходящо/напомнящо съобщение (стр. 76, 80)
Answer ON	Включване на телефонния секретар (стр. 15)
Stop	Прекъсване на операцията с телефонния секретар (стр. 76, 80)
Answer OFF	Изключване на телефонния секретар (стр. 15)
Erase One Msg*	Изтриване на едно записано съобщение
Erase All Msg	Изтриване на всички записани съобщения (стр. 79)
Erase OGM	Изтриване на Вашето записаното изходящо съобщение

* Тези функции са възможни само по време на прослушване на записано съобщение.

- Ако в рамките на 30 секунди не успеете да завършите която и да е от горезиброените операции, дисплеят ще се върне в режим на готовност.

Резюме на преките команди за операциите с телефонния секретар (Слушалка)

За повече подробности за функциите, вижте съответните страници.

Уверете се, че захранването е включено (стр. 13) и апаратът е в режим на готовност.

<Режим на готовност>

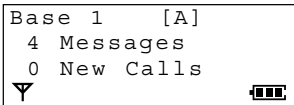

Натиснете **(INT)**, след това **(□)**.

- Бутонът **(☞)** светва и ще чуете от говорителя гласова инструкция.
- За около 2 секунди дисплеят показва информация за съобщенията, а след това показва менюто на функциите.
- Кратка гласова инструкция съобщава броя на новополучените входящи съобщения, след това ще чуете: "Press 4 to playback new messages" and "Press 5 to playback all messages".

<Директна команда>

◀	Натиснете (1)	Повторение на записано съобщение по време на прослушване на съобщения* (стр. 80)
▶	Натиснете (2)	Прескачане на записано съобщение по време на прослушване на съобщения* (стр. 80)
	Натиснете (3)	Избор на сила на звука на приемника на слушалката по време на прослушване на съобщения (стр. 82)
▶	Натиснете (4)	Прослушване на новозаписано входящо/напомнящо съобщение(я) (стр. 78)
▶ ALL	Натиснете (5)	Прослушване на всички записани съобщения (стр. 78)
⏪	Натиснете (6)	Прослушване на изходящото съобщение (стр. 15, 77)
● ▶	Натиснете (7) (4)	Записване на напомнящо съобщение (стр. 80)
● ⏪	Натиснете (7) (6)	Записване на изходящо съобщение (стр. 76)
☑ ON	Натиснете (8)	Включване на телефонния секретар (стр. 15, 77)
■	Натиснете (9)	Прекъсване на операцията с телефонния секретар (стр. 76, 80)
☑ OFF	Натиснете (0)	Изключване на телефонния секретар (стр. 15, 77)
× ▶	Натиснете (*) (4)	Изтриване на едно записано съобщение* (стр. 78)
× ▶ ALL	Натиснете (*) (5)	Изтриване на всички записани съобщения (стр. 79)
× ⏪	Натиснете (*) (6)	Изтриване на Вашето записаното изходящо съобщение (стр. 77)

* Тези функции са възможни само по време на прослушване на записано съобщение.

- Ако в рамките на 30 секунди не успеете да завършите която и да е от горезиброените операции, дисплеят ще се върне в режим на готовност.

Операции с телефонния секретар от слушалката

За най-основните действия за работа с телефонния секретар, вижте стр. 15.

Можете да работите с телефонния секретар като следвате менюто на функциите или директно, с натискане на бутон за избиране. Всички съобщения (изходящо, входящо и напомнящи) се запаметяват на "Flash памет" IC чип – дори и при прекъсване на захранването. Те остават запаметени до момента, в който ги изтриете – **Изтриване на съобщенията от Flash паметта.**

Изходящо съобщение

Общото време за записване е приблизително 15 минути. Всеки записан шум може да го намали до 3 минути. Времето за записване на изходящото съобщение е ограничено до 2 минути и 30 секунди. Препоръчваме Ви да запишете кратко изходящо съобщение, за да Ви остане повече време за записване на ново входящо/напомнящо съобщение.

Уверете се, че захранването е включено (стр. 13) и апаратът е в режим на готовност.

Записване на изходящо съобщение с помощта на менюто на функциите

- 1 Натиснете **[INT]**, след това **[□]**.
- 2 Натиснете **[▼]** или **[▲]** докато показалецът посочи "Record", след това натиснете **[▶]**.
- 3 Докато показалецът сочи "Record OGM", натиснете **[▶]**.
- 4 След края на продължителния сигнал говорете ясно, на около 20 см от микрофона на слушалката.

- По време на записването показалецът сочи "Stop".

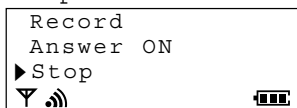

- 5 Когато свършите със записването, натиснете **[≡]**.

- Записаното от Вас изходящо съобщение се възпроизвежда.
- Дисплеят ще покаже отново "Remote Operation". За да се върнете в режим на готовност, натиснете **[☒]** или изчакайте 30 секунди.

Записване на изходящо съобщение с директна команда

- 1 Натиснете **[INT]**, след това **[□]**.
- 2 Натиснете **[7]**, след това **[6]**.
- 3 След края на продължителния сигнал говорете ясно, на около 20 см от микрофона на слушалката.

- Дисплеят ще започне да показва продължителността на записа.

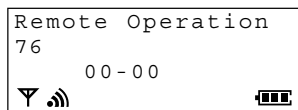

- 5 Когато свършите със записването, натиснете **[9]**.

- Записаното от Вас изходящо съобщение се възпроизвежда.
- Дисплеят ще покаже отново "Remote Operation". За да се върнете в режим на готовност, натиснете **[☒]** или изчакайте 30 секунди.



Прослушване на изходящото съобщение

- 1 Натиснете **[INT]**, след това **[□]**.
 - 2 След като дисплеят покаже менюто на функциите, натискайте **[▼]** или **[▲]**, докато показалецът посочи "Play OGM", след това натиснете **[▶]**.
ИЛИ
Натиснете **[6]**.
- Записаното от Вас изходящо съобщение се възпроизвежда.
 - Ако изходящото Ви съобщение не се е записало, апаратът ще възпроизведе едно от двете предварително записани изходящи съобщения.
 - Дисплеят ще покаже отново "Remote Operation". За да се върнете в режим на готовност, натиснете **[☒]** или изчакайте 30 секунди.

Включване/Изключване на телефонния секретар

За най-основните действия за работа с телефонния секретар, вижте стр. 15.

- 1 Натиснете **[INT]**, след това **[□]**.
 - 2 Натиснете **[8]**, за да настроите на ON-включено или натиснете **[0]**, за да настроите на OFF-изключено.
- Ако сте избрали OFF, прозвучава сигнал и ще чуете съобщение 'Answer OFF'.
 - Ако сте избрали ON, прозвучава сигнал и ще чуете съобщение 'Answer Set'.
 - Ако сте избрали ON, дисплеят ще покаже символ " [A] "
 - Дисплеят ще покаже отново "Remote Operation". За да се върнете в режим на готовност, натиснете **[☒]** или изчакайте 30 секунди.

Изтриване на Вашето изходящо съобщение с директна команда

По време на прослушване на изходящото съобщение натиснете **[✕]** след това **[6]**.

- Вашето изходящо съобщение е изтрито.
- Дисплеят ще покаже отново "Remote Operation". За да се върнете в режим на готовност, натиснете **[☒]** или изчакайте 30 секунди.

➔ Операции с телефонния секретар от слушалката

Записано съобщение

Входящите и напомнящите съобщения се запаметяват в хронологичен ред. Когато чуете съобщение "Memory is Full" – Паметта е запълнена, не е възможно да се записват нови съобщения. Препоръчваме Ви да изтриете ненужните съобщения, след като ги прослушате едно по едно, за да Ви остане повече време за записване на нови съобщения. Ако има новозаписани съобщения, техният брой ще мига на дисплея. Когато паметта е запълнена, броят им ще мига по-бързо.

Уверете се, че **захранването е включено (стр. 13)** и **апаратът е в режим на готовност.**

Прослушване на новозаписано съобщение(я)

- 1 Натиснете **[INT]**, след това **[□]**.
- 2 Натискайте **[▼]** или **[▲]**, докато **показалецът посочи "Play New Msg"**, след това **натиснете [☰]**.

ИЛИ

Натиснете **[4]**.

- Новозаписаното съобщение(я), ако има такова, се възпроизвежда от говорителя на слушалката.
- След това апаратът ще съобщи оставащото за запис време.
- Дисплеят ще покаже отново "Remote Operation". За да се върнете в режим на готовност, натиснете **[* 0]** или изчакайте 30 секунди.

Прослушване на всички записани съобщения

- 1 Натиснете **[INT]**, след това **[□]**.
- 2 Натискайте **[▼]** или **[▲]**, докато **показалецът посочи "Play All Msg"**, след това **натиснете [☰]**.

ИЛИ

Натиснете **[5]**.

- Всички записани съобщения, ако има записани такива, се възпроизвеждат от говорителя на слушалката.
- След това апаратът ще съобщи оставащото за запис време.
- Дисплеят ще покаже отново "Remote Operation". За да се върнете в режим на готовност, натиснете **[* 0]** или изчакайте 30 секунди.

Изтриване на едно записано съобщение с директна команда

По време на прослушване на **някое записано съобщение, натиснете [*], след това [4]**.

- Едно записано съобщение се изтрива.
- Ако след изтриването на съобщението в паметта са останали записани и други съобщения, апаратът ще започне да възпроизвежда следващото поред съобщение.
- Дисплеят ще покаже отново "Remote Operation". За да се върнете в режим на готовност, натиснете **[* 0]** или изчакайте 30 секунди.



Изтриване на всички записани съобщения с помощта на менюто на функциите

- 1 Натиснете **[INT]**, след това **[□]**.
- 2 Натискайте **[▼]** или **[▲]**, докато показалецът посочи "Erase All Msg", след това натиснете **[▶]**.
- 3 Натискайте **[▼]** или **[▲]**, за да изберете "Yes", след това натиснете **[☰]**.
 - Прозвучава сигнал и ще чуете съобщението "No Message".
 - Всички записани съобщения са изтрити.
 - Дисплеят ще покаже отново "Remote Operation". За да се върнете в режим на готовност, натиснете **[* 0]** или изчакайте 30 секунди.

Изтриване на всички записани съобщения с директна команда

- 1 Натиснете **[INT]**, след това **[□]**.
- 2 Натиснете **[*]**, след това **[5]**.
 - Прозвучава сигнал и ще чуете съобщението "No Message".
 - Всички записани съобщения са изтрити.
 - Дисплеят ще покаже отново "Remote Operation". За да се върнете в режим на готовност, натиснете **[* 0]** или изчакайте 30 секунди.

Бързо прослушване на ново съобщение

Уверете се, че захранването е включено (стр. 13) и апаратът е в режим на готовност.

1 Натиснете **[☰]**.

- Ако има записано ново(и) съобщение(я), дисплеят показва, "Play New Msg" и показалецът сочи този надпис.

```

▶ Play New Msg
  New Phonebook
  Setting Handset
  [Antenna] [Signal]
  
```

2 Натиснете **[☰]**.

- Новото съобщение(я) се възпроизвежда.
- След това апаратът ще съобщи оставащото за запис време.
- Дисплеят ще покаже отново "Remote Operation". За да се върнете в режим готовност, натиснете **[* 0]** или изчакайте 30 секунди.

➔ Операции с телефонния секретар от слушалката

Записване на напомнящо съобщение с помощта на менюта на функциите

- 1 Натиснете **[INT]**, след това **[□]**.
- 2 Натискайте **[▼]** или **[▲]**, докато показалецът посочи "Record", след това натиснете **[▶]**.
- 3 Натискайте **[▼]** или **[▲]**, за да изберете "Record Memo", след това натиснете **[▶]**.
- 4 След края на продължителния сигнал говорете ясно, на около 20 см от микрофона на слушалката.
 - По време на записването показалецът сочи "Stop".

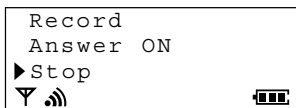

- 5 Когато свършите със записването, натиснете **[≡]**.
 - Прозвучава сигнал.
 - Дисплеят ще покаже отново "Remote Operation". За да се върнете в режим на готовност, натиснете **[*○]** или изчакайте 30 секунди.

При прослушване на записано съобщение

Повторение на съобщение

Натискайте **[▶]** докато дисплеят покаже "Repeat Msg", след това натиснете **[≡]**.

ИЛИ

Натиснете **[1]**.

- Ако натиснете бутона до 5 секунди от началото на прослушването, ще се повтори предишното съобщение.
- Ако натиснете бутона след 5 секунди от началото на прослушването, ще се повтори същото съобщение.

Записване на напомнящо съобщение с директна команда

- 1 Натиснете **[INT]**, след това **[□]**.
- 2 Натиснете **[7]**, след това **[4]**.
- 3 След края на продължителния сигнал говорете ясно, на около 20 см от микрофона на слушалката.
 - Дисплеят ще започне да показва продължителността на записа.

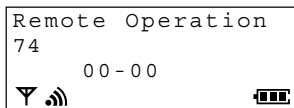

- 4 Когато свършите със записването, натиснете **[9]**.
 - Прозвучава сигнал.
 - Дисплеят ще покаже отново "Remote Operation". За да се върнете в режим на готовност, натиснете **[*○]** или изчакайте 30 секунди.

Прескачане на съобщение

Натиснете **[▶]**. Натискайте **[▼]** или **[▲]**, докато дисплеят покаже "Skip Msg", след това натиснете **[≡]**.

ИЛИ

Натиснете **[2]**.

- Ще се възпроизведе следващото поред съобщение, ако има записано такова.

Прекъсване на съобщение

Натиснете **[▶]**. Натискайте **[▼]** или **[▲]**, докато дисплеят покаже "Stop", след това натиснете **[≡]**.

ИЛИ





Натиснете **[9]**.

- Дисплеят ще покаже отново "Remote Operation". За да се върнете в режим на готовност, натиснете **[*○]** или изчакайте 30 секунди.



Запис на разговор по време на ползване на слушалката

Можете да запишете телефонен разговор.





- 1 По време на разговор натиснете , а след това .
- Дисплеят ще покаже "Recording".
- 2 Продължете разговора си.
- 3 Когато приключите разговора, натиснете , а след това .





- Когато записвате двупосочен телефонен разговор е необходимо да информирате ответната страна, че разговорът се записва.
- На всеки 15 секунди ще прозвучава сигнал.
- Тази функция не е възможна, ако разговорът е прехвърлен от друга слушалка или от базата.

Настройване на функцията VOX SENS

Настройката на функцията VOX SENS е на степен 1 (HIGH-висока чувствителност). Ако телефонният секретар не се изключи дори и след като обаждания се прекъсне връзката или между отделните записани съобщения има дълги паузи, настройте тази функция на 2 (LOW – ниска чувствителност).

Уверете се, че захранването е включено (стр. 13) и апаратът е в режим на готовност.

- 1 Натиснете .
- 2 Натискайте  или , докато показалецът посочи "Setting Base", след това натиснете .
- Дисплеят показва "Input Command".
- 3 Натиснете .
- Дисплеят на слушалката показва "Remote Operation".

- 4 Натиснете .
- 5 За да настроите на LOW, натиснете . ИЛИ За да настроите на HIGH, натиснете .
- Дисплеят показва избраната настройка.
- 6 Натиснете .
- Дисплеят ще покаже отново "Setting Base". За да се върнете в режим на готовност, натиснете .

➔ Операции с телефонния секретар от слушалката

Избор на сила на звука на приемника на слушалката по време на прослушване на съобщения.

Натиснете  , за да намалите силата на звука, или  , за да я увеличите.



- С всяко натискане на  или  силата на звука ще се променя.

Избор на брой позвънявания

Можете да изберете броя на позвъняванията, преди да се включи телефонния секретар – от 2 до 7 или AUTO (* Икономичен режим). Фабричната настройка е на AUTO.

Уверете се, че захранването е включено (стр. 13) и апаратът е в режим на готовност.

1 Натиснете .



2 Натиснете  или  , докато показалецът посочи "Setting Base", след това натиснете .

- Дисплеят показва "Input Command".

3 Натиснете .

- Дисплеят на слушалката показва "Remote Operation".

4 Натиснете .

5 Натиснете бутон за избиране  или от  до  , за да изберете броя на позвъняванията.

0: За избор на "AUTO".

2-7: Телефонният секретар ще се включи след избрания брой позвънявания.

6 Натиснете .

- Дисплеят ще покаже отново "Setting Base". За да се върнете в режим на готовност, натиснете .

*Икономичен режим (Когато сте избрали "AUTO")

Когато се обадите на този апарат от телефон с тонално избиране:

Ако телефонният секретар се включи на второто позвъняване, това означава, че имате записано поне едно ново съобщение.

Ако телефонният секретар се включи на петото позвъняване, това означава, че няма нови съобщения.

Когато чуете третото позвъняване, затворете. Това ще намали таксата за разговора.

Избор на времето за запис на входящо съобщение

За време на запис на входящо съобщение можете да изберете "1 минута", "неограничено" (запис повече от 1 минута) или "само изходящо съобщение". Фабричната настройка е на "неограничено" време. В зависимост от избора Ви на време за запис на входящо съобщение има различни предварително записани изходящи съобщения (стр.15). Ако изберете "само изходящо съобщение" и включите телефонния секретар, апаратът ще отговори на повикването само с изходящо съобщение, след което ще прекъсне връзката. Апаратът няма да записва никакви входящи съобщения.

Уверете се, че захранването е включено (стр. 13) и апаратът е в режим на готовност.

1 Натиснете .

2 Натискайте  или , докато показалецът посочи "Setting Base", след това натиснете .

- Дисплеят показва "Input Command".

3 Натиснете .

- Дисплеят показва "Remote Operation".

4 Натиснете .

- Дисплеят показва настройката до момента.

5 Натиснете ,  или , за да изберете времето за записване.

1: 1 минута 2: неограничено

3: само изходящо съобщение

- Дисплеят показва настройката.

6 Натиснете .

- Дисплеят ще покаже отново "Setting Base". За да се върнете в режим на готовност, натиснете .

- С натискане на  можете по всяко време да прекъснете програмирането.

Включване/изключване на функцията за управление

След като повиквания е чул Вашето изходящо съобщение и започне да Ви оставя съобщение, Вие ще можете да чуete от слушалката или от базата това съобщение в момента на неговото записване. За да чуete съобщението по време на записването му натройте на 2 (включено). Фабричната настройка е на 2 (включено).

Уверете се, че захранването е включено (стр. 13) и апаратът е в режим на готовност.

1 Натиснете .

2 Натискайте  или , докато показалецът посочи "Setting Base", след това натиснете .

- Дисплеят показва "Input Command".

3 Натиснете .

- Дисплеят показва "Remote Operation".

4 Натиснете .

- Дисплеят показва настройката до момента.

5 За да изберете ON-включено, натиснете . ИЛИ

За да изберете OFF-изключено, натиснете .

- Дисплеят показва избраната настройка.

6 Натиснете .

- Дисплеят ще покаже отново "Setting Base". За да се върнете в режим на готовност, натиснете .

- С натискане на  можете по всяко време да прекъснете програмирането.

Операции с телефонния секретар от базата

За по-подробна информация вижте съответните страници.

<Режим на готовност на базата>

```
4 Messages
0 New Calls
12.05 13:58
```

<Бутони на телефонния секретар на базата>

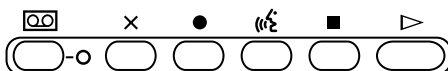

Натискайте следните бутони за избраната от Вас операция.

<Бутон>

	За включване/изключване на телефонния секретар (стр. 84)
	За изтриване на записани съобщения (стр. 87)
	За записване на напомнящо съобщение (стр. 85)
	За прослушване/записване на изходящо съобщение (стр. 85)
	За прекъсване прослушването/записването на съобщение (стр. 85, 86)
	За прослушване на записаните съобщения (стр. 86)
	За повторение на съобщение (стр. 86)
	За прескачане на съобщение (стр. 86)

Когато, в отговор на повикване, се включи телефонният секретар, той възпроизвежда изходящото съобщение и записва входящо съобщение.

- Общото време за запис (вкл. за изходящото съобщение и Гласовата идентификация на повикващия) е **около 15 минути**.
- Могат да бъдат записани най-много 64 съобщения.

Настройване на апарата да отговаря на повиквания

Натиснете , за да включите телефонния секретар.

- Ще чуете съобщение "Answer set" .
- Индикаторът Answer ON () на базата светва.
- Дисплеят на слушалката в режим на готовност показва символ [A].
- Ако има новозаписано съобщение, индикаторът Answer ON () започва да мига.
- Ако оставащото за запис време е по-малко от 5 минути, апаратът ще съобщи точното оставащо време за запис.
- Ако чуете съобщение "Memory full" и индикаторът мига много бързо, изтрийте някое или всички записани съобщения (стр. 87).
- Ако не желаете телефонният секретар да се включва в отговор на повиквания, натиснете отново , за да изключите телефонния секретар. Индикаторът Answer ON () на базата изгасва и ще чуете съобщение "Answer off" .
- Можете да включите телефонния секретар и от разстояние, от друг телефон (стр. 91).

Индикатор и бутон Answer ON

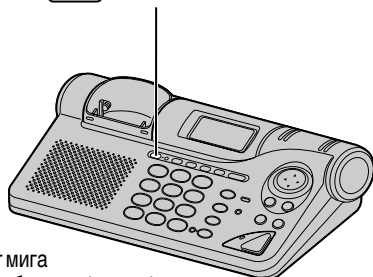





Мониторинг на повикванията

Докато се записва повикване, можете да го чуете с помощта на говорителя. Ако искате да отговорите на повикването, натиснете . Телефонният секретар спира записа.



Записване на изходящо/напомнящо съобщение

Можете да запишете в паметта Ваше съобщение.

За записване на Ваше изходящо съобщение

- 1 Натиснете и задръжте .
 - Прозвучава сигнал.
- 2 След сигнала, говорете ясно, на около 20 см от микрофона на базата.
 - По време на записването дисплеят на базата показва продължителността на записа.
- 3 Когато свършите със записването, натиснете .
 - Прозвучава сигнал

За записване на напомнящо съобщение

- 1 Натиснете .
 - Прозвучава сигнал.
- 2 След сигнала, говорете ясно, на около 20 см от микрофона на базата.
 - По време на записването дисплеят на базата показва продължителността на записа.
- 3 Когато свършите със записването, натиснете .
 - Прозвучава сигнал
 - Входящите и напомнящите съобщения се запаметяват в хронологичен ред.

За прослушване на изходящо съобщение

Натиснете .

- Възпроизвежда се едно от двете предварително записани изходящи съобщения или записаното от Вас изходящо съобщение.
- За прекъсване, натиснете .

За изтриване на Вашето изходящо съобщение

По време на прослушване на Вашето изходящо съобщение, натиснете .

Прослушване на записани съобщения

Дисплеят на базата показва броя на записаните съобщения.

Ако индикаторът Answer ON  и броят на записаните съобщения на дисплея на базата мигат, това означава, че има новозаписани съобщения. Всички съобщения (изходящо, входящи и напомнящо) се запаметяват независимо на "Flash памет" IP чип – дори и при прекъсване на захранването. Те остават запаметени докато не ги изтриете – **Изтриване на съобщенията от Flash паметта.**

<Режим на готовност на базата>

```

4 Messages
0 New Calls
12.05 13:58

```

Напр. Записани са нови 4 съобщения.

➡ Операции с телефонния секретар от базата



За прослушване на новозаписано съобщение(я)

Натиснете .

- Апаратът съобщава броя на новозаписаните съобщения и ги възпроизвежда.
- При възпроизвеждането, дисплеят показва поредния номер на всяко съобщение.

Напр. Апаратът възпроизвежда съобщение номер 3.

```
4 Messages
0 New Calls
Message 3
```

- За да усилите звука, натиснете .
- За да намалите звука, натиснете .



За прослушване на всички записани съобщения

Натиснете и задръжте , докато прозвучи сигнал.

- При възпроизвеждането, дисплеят показва поредния номер на всяко съобщение.

Напр. Апаратът възпроизвежда съобщение номер 1.

```
4 Messages
0 New Calls
Message 1
```

- За да усилите звука, натиснете .
- За да намалите звука, натиснете .

За прослушване на последното съобщение

Натиснете .

При прослушване на записано съобщение

За повтаряне на съобщение

Натиснете .

- Ако натиснете този бутон до 5 секунди от началото на съобщение, апаратът ще възпроизведе предишното съобщение.
- Ако натиснете този бутон след 5 секунди от началото на съобщение, апаратът ще повтори същото съобщение



За прескачане на съобщение

Натиснете .

- Апаратът ще възпроизведе следващото съобщение, ако има записано такова.

За прекъсване на съобщение

Натиснете .

- За да продължите с прослушването на съобщението натиснете . За да се върнете в режим на готовност, натиснете отново .

Изтриване на записани съобщения

Ако оставащото за запис време е по-малко от 5 минути, апаратът ще го съобщи. Не е възможен запис на нови съобщения ако:

- Чуете съобщение "Memory full".
- Броят на съобщенията върху дисплея на базата мига много бързо.
- Индикаторът Answer ON () мига много бързо

Изтрийте някои или всички съобщения. Препоръчваме Ви да правите това след всяко прослушване.

За изтриване на едно записано съобщение

Натиснете  докато прослушвате съобщението, което искате да изтриете.

- Съобщението се изтрива.
- Прозвучава кратък сигнал и апаратът започва да възпроизвежда следващото поред съобщение.

За изтриване на всички записани съобщения

Всички записани съобщения, с изключение на изходящото, могат да бъдат изтрини наведнъж.

1 Натиснете .

- Ще чуете съобщение "Press ERASE again to erase all messages".

2 В рамките на 5 секунди натиснете отново .

- Прозвучава продължителен сигнал и съобщението "No message".
- Дисплеят на базата ще покаже "0 Messages".

Управление на телефонния секретар от разстояние, от телефон с тонално избиране

Вие можете да управлявате Вашия телефонен секретар от разстояние, от който и да е телефон с тонално избиране.

За да можете да управлявате Вашия телефонен секретар от разстояние, ще трябва първо да запаметите Вашия код за управление от разстояние, с помощта на слушалката в близост до базата (стр. 89).

Електронни гласови инструкции - меню - ще Ви ръководят как да работите с апарата (стр.90).

- За да се откажете от гласовото меню и да работите с апарата директно, вижте стр.91.

Резюме на операциите от разстояние

Изберете номера на Вашия апарат от телефон с тонално избиране.



Въведете кода за управление от разстояние (стр. 89) по време или след като чуете изходящото съобщение.

- Ще чуете броя на новозаписаните съобщения.



След 3 секунди, гласовото меню ще се включи (стр.90).

Следвайте указанията от менюто или въведете директните команди за управление от разстояние (стр.91).











За прекъсване на управлението от разстояние, затворете.



Настройване на код за управление от разстояние.

Трицифрения код за управление от разстояние предотвратява неоторизирано прослушване на Вашите записани входящи съобщения. Няма предварително настроен код за управление от разстояние.

Уверете се, че захранването е включено (стр. 13) и апаратът е в режим на готовност.

- 1 Натиснете .
 - 2 Натискайте  или , докато показалецът посочи "Setting Base", след това натиснете .
 - Дисплеят показва "Input Command".
 - 3 Натиснете .
 - Дисплеят показва "Remote Operation".
 - 4 Натиснете .
-
- 5 Въведете трицифрен код за управление от разстояние, за да включите функцията за управление от разстояние.
ИЛИ
Натиснете , за да изключите функцията за управление от разстояние.
 - 6 Натиснете .
 - Прозвучава сигнал
 - За да промените кода за управление от разстояние, повторете действията от точка 2.
-
- Ако в точка 5 прозвучат 5 сигнала, кодът за управление от разстояние не се е запомнил.
 - Ако не сте програмирали код няма да можете да управлявате телефонния апарат от разстояние.

➔ Управление на телефонния секретар от разстояние, от телефон с тонално избиране

Гласово меню

Маркираните полета са гласови инструкции на английски език.

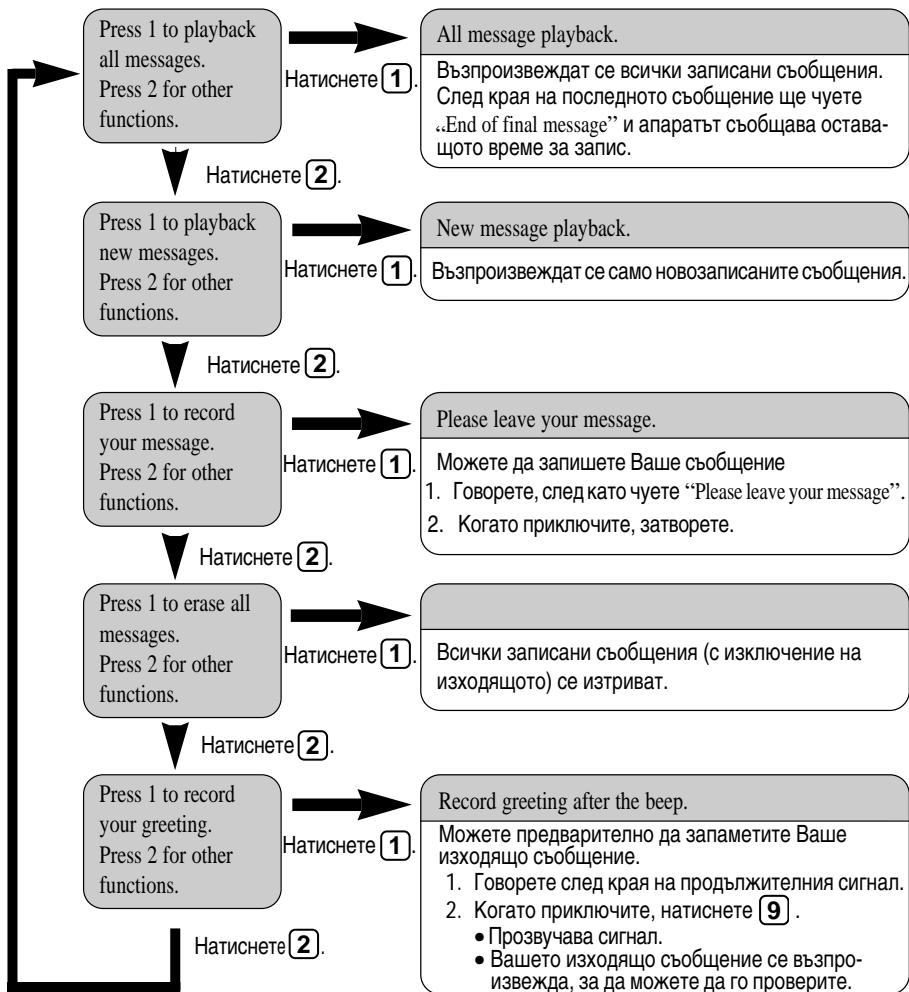

- След края на прослушването на съобщенията гласовото меню ще се включи отново.
- Ако след края на прослушването на съобщенията чуete "Memory is full", изтрийте няколко или всички съобщения (стр.78, 79, 87).

Управление от разстояние с директни команди

Щом въведете кода за управление от разстояние, ще можете да управлявате апарата си и с директни команди, вместо да следвате инструкциите на гласовото меню. Можете по всяко време да прекъснете управлението от разстояние като затворите.

Директни команди

4	ПРОСЛУШВАНЕ НА НОВО СЪОБЩЕНИЕ <ul style="list-style-type: none">• Възпроизвеждат се само новозаписаните съобщения .	* 4	ИЗТРИВАНЕ НА ОПРЕДЕЛЕНА СЪОБЩЕНИЕ (По време на прослушване). <ul style="list-style-type: none">• Прослушваното съобщение ще бъде изтрито.• След кратък звуков сигнал ще се възпроизведе следващото съобщение.
5	ПРОСЛУШВАНЕ НА ВСИЧКИ СЪОБЩЕНИЯ <ul style="list-style-type: none">• Възпроизвеждат се всички записани съобщения .	* 5	ИЗТРИВАНЕ НА ВСИЧКИ СЪОБЩЕНИЯ <ul style="list-style-type: none">• Всички записани съобщения ще бъдат изтрити.• След продължителен звуков сигнал ще чуете съобщението "No message".
1	ПОВТОРЕНИЕ (По време на прослушване) <ul style="list-style-type: none">• Прослушваното съобщение ще бъде повторено.	0	ИЗКЛЮЧВАНЕ НА ТЕЛЕФОННИЯ СЕКРЕТАР <ul style="list-style-type: none">• Ще чуете съобщение "Answer off".• Апаратът се изключва и няма да отговаря, ако не го включите отново.
2	ПРЕСКАЧАНЕ (По време на прослушване) <ul style="list-style-type: none">• Апаратът прескача остатъка от прослушваното съобщение. Ще се възпроизведе следващото съобщение.	* □	ПРЕКЪСВАНЕ <ul style="list-style-type: none">• Връзката прекъсва.
9	ПРЕКЪСВАНЕ (По време на прослушване)		
7	ЗАПИСВАНЕ НА ИЗХОДЯЩО СЪОБЩЕНИЕ <ul style="list-style-type: none">• Говорете веднага след края на продължителния звуков сигнал.• Записването се прекъсва.• Апаратът възпроизвежда записаното изходящо съобщение.		
↓ ЗАПИС			
↓			
9			

Включване на телефонния секретар

- 1 Изберете номера на Вашия апарат и изчакайте 20 позвънявания.
- 2 Въведете кода за управление от разстояние, в рамките на 10 секунди след края на продължителния звуков сигнал.
 - Апаратът ще се включи и ще възпроизведе изходящото съобщение.
 - Телефонния секретар ще се включи. Затворете или въведете кода за управление от разстояние за достъп до други функции.
 - Когато включвате телефонния секретар от телефон с импулсно избиране, няма да е възможно да въведете кода за управление от разстояние за достъп до други функции.
 - Ако не сте запаметили код за управление от разстояние няма да можете да включите телефонния секретар от разстояние.

Допълнителни възможности за потребители с повече устройства

Работа с повече от една слушалка.

Можете да регистрирате и ползвате максимум 6 слушалки с една база. Работата с повече от една слушалка Ви дава възможност да провеждате вътрешен и едновременно с това външен разговор, използвайки друга слушалка.

Напр. към 1 база са добавени 6 допълнителни слушалки. Осъществява се вътрешна връзка между слушалки 1 и 3. От слушалка 2 се води външен разговор.

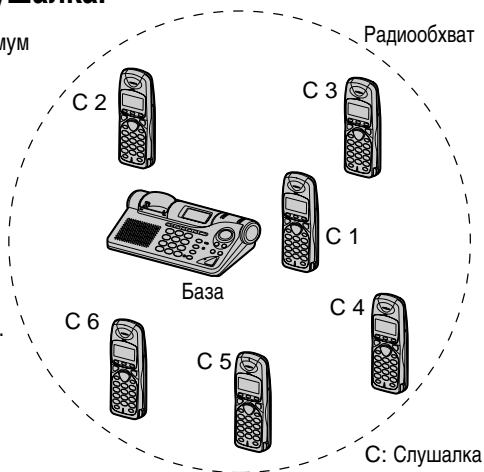

- Моделът на допълнителната слушалка е KX-A118EX. Нейните функции са същите като на основната слушалка, модел KX-TC735BXM.

Работа с повече от една база

Можете да регистрирате и да работите с Вашата слушалка едновременно с 4 бази. Тъй като всяка база образува радиоклетка, чрез подходящо разположение на базите можете да разширите обхвата, в който ще е възможно да се обаждате или да отговорите на повикване с една и съща слушалка. Например, можете да използвате слушалката в две различни радиозони – в къщи и в офиса. Все пак, разговорът се прекъсва, ако слушалката премине от една в друга радиозона.

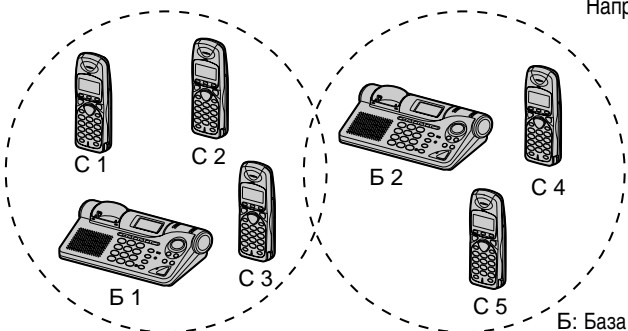

Напр. към 2 бази са добавени 3 допълнителни слушалки модел KX-A118EX.



Регистриране на слушалка в базата

Необходимо е преди ползване да регистрирате слушалката в базата.

- Заредете батериите на допълнителните слушалки за около 15 часа преди първоначално ползване.
- Уверете се, че захранването е включено (стр. 13) и апаратът е в режим на готовност.
- Регитрирайте пореден номер на слушалката в рамките на една минута. Ако не успеете да го направите в рамките на минута, натиснете  на слушалката, за да прекратите програмирането. В този случай започнете отново от точка 1.

1 Слушалка:

Натиснете .

2 Натискайте или , докато показалецът посочи "Setting Handset", след това натиснете .

3 База, в която ще се регистрира слушалката:

Натиснете и задръжте  за около 10 секунди, докато чуете сигнал за потвърждение.

4 Слушалка:

Натискайте  или , докато показалецът посочи "Registration", след това натиснете .

5 Докато показалецът сочи "Register H/set", натиснете .

- Дисплеят показва поредните номера на наличните бази.

6 Натискайте или , за да Изберете пореден номер на база и натиснете .

- Този номер определя в коя база ще е регистрирана слушалката.

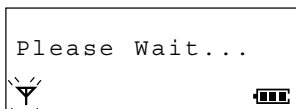

7 Въведете четирицифрената парола PIN на базата (стр. 65).

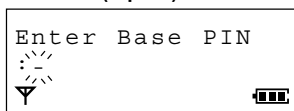

8 Натиснете .

- Дисплеят показва "Please Wait..." и прозвучава сигнал за потвърждение.
- Слушалката се връща в режим на готовност. Дисплеят ѝ ще покаже поредния номер на базата, в която е регистрирана.

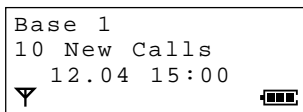

- За да регистрирате слушалката в повече от една база, повторете процедурата от точка 1 с друга база(и).

- С натискане на  можете по всяко време да прекъснете програмирането.
- Номерът на базата, в която е регистрирана слушалката може да се види на дисплея, когато апаратът е в режим готовност (стр.57). Разговори (входящи или изходящи) могат да бъдат провеждани само чрез базата, чийто пореден номер е на дисплея на слушалката (дори и ако обхваща на базата се припокрива с този на други съседни бази).

Избор на достъп до база

Автоматичен достъп до база (Auto)

Слушалката автоматично избира база, от тези в които е регистрирана.

- Когато слушалката премине в зоната на обхват на друга база, тя прекъсва връзката с първата база и автоматично получава достъп до новата база.
- Ако слушалката в е радиообхвата на няколко бази, тя ще избере достъп до най-близката до нея база.

Достъп до определена база

Можете да изберете точно определена база, от всички регистрирани (от 1 до 4) , с която искате да работите.

- Можете да изберете база/телефонна линия, от които да провеждате разговори или да приемате повиквания.

Фабричната настройка е на AUTO (автоматичен достъп до база).

1 Натиснете .

2 Натиснете  или  , докато показалецът посочи "Setting Handset", след това натиснете .

3 Натиснете  или  , докато показалецът посочи "Select Base", след това натиснете .

- Показалецът сочи настройката до момента, "Auto" или поредния номер на регистрираната база.

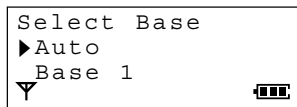

4 Натиснете  или  , за да изберете пореден номер на база.





5 Натиснете .

- Прозвучава сигнал и дисплеят се връща в режим на готовност.
- Дисплеят на слушалката ще покаже поредния номер на базата, в която е регистрирана.

- С натискане на  можете по всяко време да прекъснете програмирането.

Отмяна на регистрацията на слушалка в база

Всяка слушалка може да отмени собствената си регистрация, както и регистрацията на друга слушалка. Уверете се, че **захранването е включено (стр. 13)** и **апаратът е в режим на готовност**.

- 1 Натиснете .
- 2 Натискайте  или , докато показалецът посочи "Setting Base", след това натиснете .
 - Дисплеят показва съобщение "Input Command"
- 3 Натиснете .
- 4 Въведете четирицифрената парола PIN на базата (стр. 65).
 - Дисплеят показва поредния номер на слушалката(ите), регистрирана(и) в базата.

- 5 Въведете поредния номер(а) на слушалката (ите), чиято регистрация искате да отмените.

- Избраният пореден номер мига на дисплея.

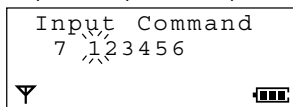

- Ако сгрешите, въведете отново поредния номер.

- 6 Натиснете .

- Прозвучава сигнал.
- Дисплеят ще покаже отново "Setting Base". За да се върнете в режим на готовност, натиснете .



- Можете да излезете от режима на програмиране по всяко време като натиснете .

Отмяна на регистрацията на база

Ако по време на отмяна на регистрацията на слушалка, тя се е намирала извън радиобхватата на базата или е била изключена, номерът на базата ще се запази в слушалката. Следователно е необходимо да отмените регистрацията на базата в **отменената слушалка**.

Уверете се, че **захранването е включено (стр. 13)** и **апаратът е в режим на готовност**.

- 1 Натиснете .
- 2 Натискайте  или , докато показалецът посочи "Setting Handset", след това натиснете .
- 3 Натискайте  или , докато показалецът посочи "Registration", след това натиснете .
- 4 Натискайте  или , докато показалецът посочи "Cancel Base", след това натиснете .
 - Дисплеят показва "Enter H/set PIN".
- 5 Въведете четирицифрената парола PIN на слушалката (стр. 50).
 - Дисплеят показва поредния номер на базата(ите), в която е регистрирана слушалката.

- 6 Натискайте  или , докато показалецът посочи базата, чиято регистрация искате да отмените и натиснете .

- До избраната база на дисплея се появява символ "✓".

- 7 Натиснете .

- Дисплеят показва "Clear?".

- 8 Натискайте  или , за да изберете "YES" и натиснете .

- Прозвучава сигнал и дисплеят показва съобщение "CLEARED".

- За да се върнете в режим на готовност, натиснете .

Интерком връзка

Интерком връзка между слушалки

Двупосочна интерком връзка е възможна между слушалки, регистрирани в една и съща база.

Напр. Слушалка 1 извиква Слушалка 2.

1 Слушалка 1:

Натиснете **INT**.

2 Слушалка 1:

Въведете поредния номер на желаната слушалка

- На дисплея се появява символ "📶" и повиканата слушалка звъни.

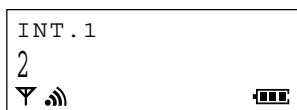

3 Слушалка 2:

Когато слушалката звъни, натиснете , за да отговорите.

- Дисплеят показва продължителността на интерком връзката.

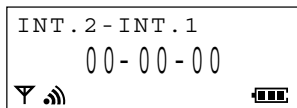

4 Слушалки 1 и 2:

За край на интерком връзката, натиснете .

- Интерком връзката може да се осъществи в границите на радиообхвата на една и съща база, но не и между апарати в съседен радиообхват.



Прехвърляне на разговор от една слушалка на друга

По време на разговор, можете да ползвате интерком връзката за прехвърляне на разговора между слушалки, регистрирани в една и съща база.

Прехвърляне на разговор чрез интерком връзка

Напр. Слушалка 1 прехвърля разговор на Слушалка 2.

1 Слушалка 1:

По време на разговор, натиснете **INT**. След това въведете поредния номер на желаната слушалка.

- Разговорът е задържан.
- Докато другата слушалка отговори ще чувате сигнал за вътрешна връзка.
- Ако избраната слушалка не отговори, натиснете **INT**, за да се върнете към задържания разговор.

2 Слушалка 2:

Когато слушалката звъни, натиснете , за да отговорите.

3 Прехвърляне на разговор:

Слушалка 1:

Натиснете .

- Прехвърлянето е осъществено. Слушалка 2 може да отговори на задържания разговор.

ИЛИ

Прекратяване на Интерком връзката:

Слушалка 1.

Натиснете **INT**.

- Слушалка 1 се връща към задържания разговор.

Прехвърляне на разговор без интерком връзка

Тази функция Ви позволява да прехвърляте разговор към друга слушалка, без да изчакате тя да отговори.

Напр. Слушалка 1 прехвърля разговор на Слушалка 2.

1 Слушалка 1:

По време на разговор, натиснете **INT**, а след това въведете поредния номер на желаната слушалка. После натиснете , за да прехвърлите разговора.

- Разговорът е задържан.

2 Слушалка 2:

Когато слушалката звъни, натиснете , за да отговорите.

- Прехвърлянето е осъществено.

- Ако повиканата слушалка не отговори до 30 секунди, в първата слушалка прозвучава продължителен сигнал. Ако желаете можете да се върнете към прехвърления разговор с натискане на .

Конферентна връзка

По време на външен разговор, Вие можете чрез интерком връзка да се свържете с друга слушалка и да обедините двата разговора, за да проведете конферентен разговор.

1 Слушалка 1:

По време на разговор, натиснете **INT**.

След това въведете поредния номер на желаната слушалка.

- Разговорът е задържан.
- Ако избраната слушалка не отговори, натиснете **INT**, за да се върнете към задържания разговор.

2 Слушалка 2:

Когато слушалката звъни, натиснете , за да отговорите.

3 Слушалка 1:

Натиснете **3**, за да осъществите конферентна връзка.

4 Слушалки 1 и 2:

Натиснете  за край на конферентната връзка.

Смяна на батерията

Ако само след няколко телефонни разговора символът "  " започне да мига, дори и след като преди това батериите на слушалката са били напълно заредени, е време да смените батериите с нови. **Не забравяйте, след смяната да заредите новите батерии.**

- 1 Изключете захранването, за да предотвратите изтриване на паметта (стр. 13). Отстранете капачето на слушалката, като го натиснете и приплъзнете в указаната със стрелка посока, след това извадете батериите.
- 2 Сменете, както е показано, старите с нови батерии.
 - Когато сте готови, затворете капачето и включете захранването (стр. 13).
- 3 Уверете се, че батериите са напълно заредени, за да може дисплеят да покаже правилно състоянието им (стр 12).

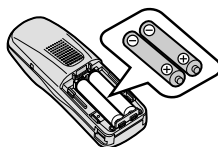
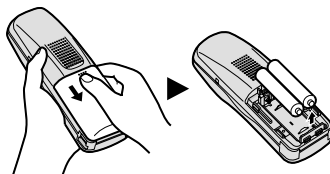

Ni-Cd батерия: Заредете около 10 часа

Ni-MH батерия: Заредете около 15 часа

- Извадете възможно най-бързо дефектните батерии. Иначе те могат да протекат.
- Ползвайте само батерии модел Panasonic Р6Н или Р6Р.
- Ако акумулиращите батерии не са поставени правилно, слушалката няма да работи.
- Вече използваните Ni-Cd батерии изхвърляйте на подходящи за тази цел места.
- Можете да си закупите акумулиращи Ni-Cd батерии (AA тип). В този случай е необходимо да промените настройката за вида на батериите на Ni-Cd (стр. 62).

ВНИМАНИЕ:

За да намалите риска от възникване на пожар или злополуки, прочетете и следвайте тези указания.

1. Използвайте само указания вид батерии.
2. Не ползвайте обикновени батерии, които не могат да се зареждат.
3. Не смесвайте стари с нови батерии.
4. Не хвърляйте батериите в огън. Те могат да експлодират. Проверете дали няма специални законови изисквания за изхвърлянето на такъв вид отпадъци.
5. Не отваряйте или видоизменяйте батериите. Те съдържат разяждащ електролит, който може да предизвика изгаряния или наранявания на очите и кожата. При поглъщане е токсичен.
6. Внимавайте да не допирате батериите до проводими предмети, като например пръстени, гривни и ключове. Батериите и/или проводимият предмет може да се нагряят и да предизвикат изгаряния.
7. Зареждайте батериите, с които е снабден или предназначени за този продукт батерии, само съгласно условията и забраните в настоящите указания за ползване.

Използване на щипката за колан

Можете да окачите слушалката на колана или джоба си с помощта на щипката за колан.

За поставяне на щипката за колан

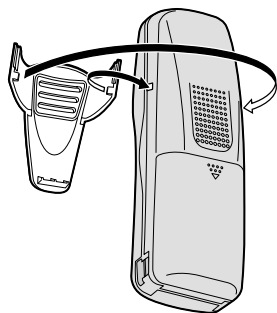

За да отстраните щипката за колан



Използване на допълнителна слушалка за глава

Ако към слушалката включите допълнителна слушалка за глава ще можете да разговаряте и ръцете Ви да са свободни. Ползвайте само слушалка Panasonic, модел KX-TCA89EX.

Свързване на допълнителната слушалка за глава към слушалката

Отворете капачето на изхода за допълнителна слушалка за глава и свържете допълнителната слушалка към този изход, както е показано на картинката.

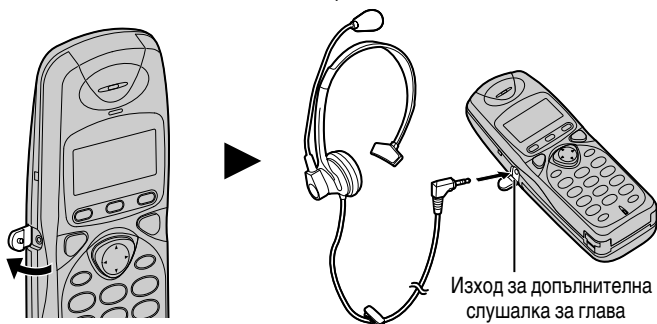

За да настроите силата на звука на допълнителната слушалка (СИЛНО, СРЕДНО или ТИХО):

Докато разговаряте с помощта на допълнителната слушалка за глава, натиснете  или  .

Когато сте свързали допълнителна слушалка за глава, уверете се, че говорите с ответната страна точно през тази допълнителна слушалка. Ако искате да разговаряте по обикновения начин, изключете слушалката за глава.

Монтиране на стена

Този телефон може да бъде монтиран на стена.

1 Свържете мрежовия адаптор.

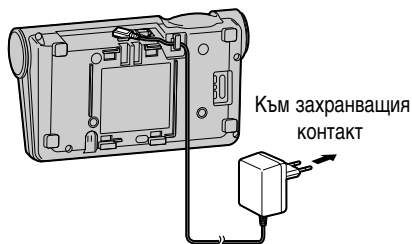

2 Приберете телефонния кабел в приспособлението за монтиране на стена, след това го натиснете в указаната със стрелка посока.

- Надписът "UP" трябва да сочи нагоре.

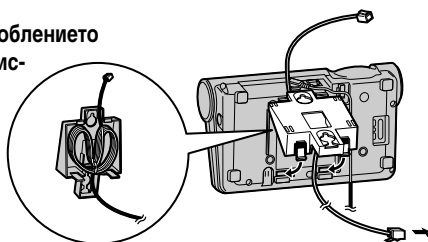

3 Инсталирайте винтовете с помощта на долния шаблон. Свържете телефонния кабел и мрежовия адаптор. Монтирайте телефонния апарат, след това го приплъзнете надолу.

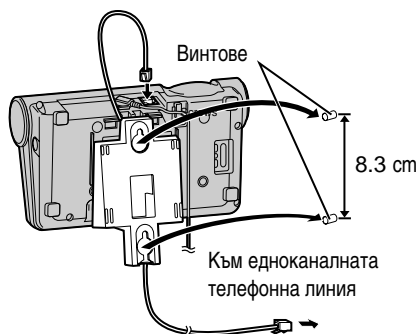

4 За зареждане на батерията на слушалката:

Поставете слушалката върху базата и регулирайте ъгъла на отклонение в посоката, указана със стрелка.

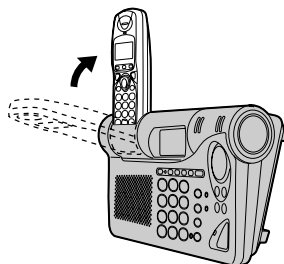

Шаблон за монтиране на стена

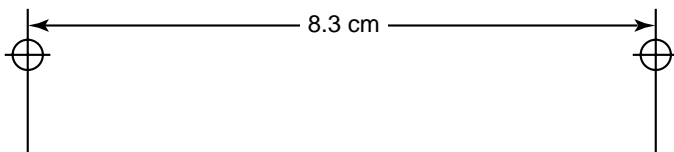

Възможност за смяна на предния панел на слушалката

Можете да промените външния вид на Вашата слушалка като смените с други панели (KX-A109EX) предния панел на слушалката.

1. Изключете телефона, за да предотвратите загуба на паметта (стр.13). Извадете капачето на батериите, като го натиснете и приплъзнете в указаната със стрелка посока. Извадете батериите (стр.99).
2. Предният панел е захванат с ляв и десен щифт. Освободете единия от двата щифта, като го натиснете първо хоризонтално ①, а после вертикално ②. След това дръпнете частично панела ③, ④, както е показано на картинката. Повторете същите действия за освобождаване и на другия щифт.

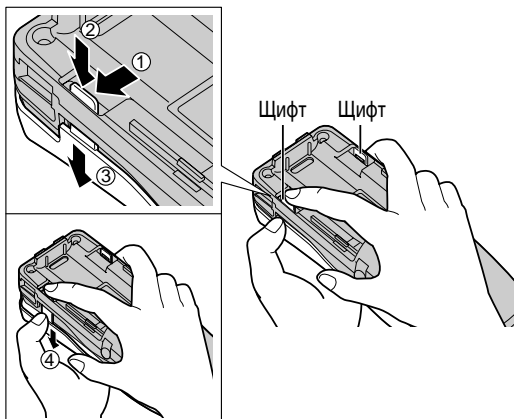

3. Монтирайте новия преден панел, като поставите двата му щифта в съответните им отвори на слушалката.

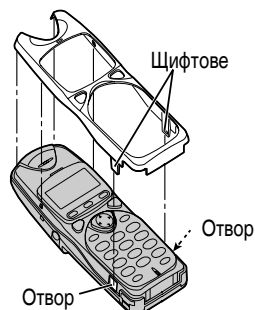

4. Притиснете новия панел в долната ①, средната ② и горната ③ част на слушалката докато прилепне.

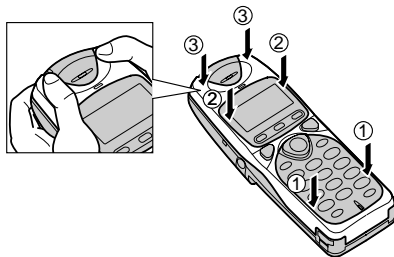



5. Поставете отново батериите и затворете капачето на батериите.







- Когато приключите затворете капака на батериите и включете захранването (стр. 13).

Преди да потърсите помощ

Безжичен телефон



Проблем	Решение
"Y" мига и прозвучава предупредителен сигнал, когато натиснете  .	<ul style="list-style-type: none">• Много сте далече от базата. Приближете се и опитайте отново.• Включете мрежовия адаптор.
Чувате сигнал за заета линия, когато натиснете  .	<ul style="list-style-type: none">• В момента се води разговор от друга слушалка.• Води се разговор от базата.
"Y" мига по време на разговор и връзката прекъсва.	<ul style="list-style-type: none">• Слушалката е извън радиобихвата на базата. Приближете се до базата и изберете отново.• Включете мрежовия адаптор.
Звукът пръщи, прекъсва или отслабва. Интерференция, причинена от други електроуреди.	<ul style="list-style-type: none">• Поставете базата и ползвайте слушалката далече от други електроуреди (стр.3).• Приближете се до базата.
Слушалката не звъни.	<ul style="list-style-type: none">• Включете захранването (стр.13).• Звъненето е изключено. Изберете желаната степен на звънене (стр.53).
Базата не звъни.	<ul style="list-style-type: none">• Звъненето е изключено. Настройте на степен СИЛНО, СРЕДНО или ТИХО (стр.68).
Не можете да избирате.	<ul style="list-style-type: none">• Проверете правилна ли е настройката на режима за избиране (стр. 69).• Включена е забрана за избиране. Отменете тази настройка (стр.60).• Избрали сте ограничен за избиране номер. Отменете тази настройка (стр.72).• Бутоните за избиране са заключени. Отменете тази настройка (стр.46).
Не можете да избирате повторно номер.	<ul style="list-style-type: none">• Номера за достъп, избрани след натискане на бутон , не се избират при повторно избиране.• Ако последният избран номер е бил по-дълъг от 24 цифри, той няма да бъде правилно избран повторно.
Не можете да настройвате функции, като например режима на избиране.	<ul style="list-style-type: none">• Не е възможно програмиране по време на разговор.• Докато програмирате, не правете паузи по-дълги от 60 секунди.
Не можете да запаметите име или номер в телефонния указател.	<ul style="list-style-type: none">• Не е възможно запаметяване на име и телефонен номер по време на разговор.• Докато запаметявате, не правете паузи по-дълги от 60 секунди.





Проблем	Решение
Докато програмирате или търсите записи, телефонът започва да звъни и Ви прекъсва.	<ul style="list-style-type: none">Натиснете , за да отговорите на повикването. След края на разговора започнете програмирането отначало.
Апаратът не показва телефонните номера на повикващите.	<ul style="list-style-type: none">Възможно е да се е получила интерференция, причинена от други електроуреди. Изключете ги. Опитайте отновоДруги електроуреди, включени към същия контакт, могат да смущават получаването на информацията за повикващия. Това може да стане и при много шумна линия.
Дисплеят се връща в режим на готовност докато преглеждате списъка на повикващите или телефонния указател.	<ul style="list-style-type: none">Докато търсите, не правете паузи по-дълги от 60 секунди.Няма записи в списъка на повикващите или в телефонния указател.
 не функционира.	<ul style="list-style-type: none">Слушалката е много далеч от базата.В момента се разговаря от слушалката или от нея се преглежда списък на повикващите.
Повиканата слушалка не отговаря.	<ul style="list-style-type: none">Слушалката не е в този радиообхват.В момента се разговаря от слушалката.Регистрацията на слушалката е отменена или тя въобще не е регистрирана. Регистрирайте слушалката (стр. 93).
По време на интерком връзка прозвучават два сигнала.	<ul style="list-style-type: none">Получено е повикване. За да отговорите, натиснете , а след това .
Когато е свързан към аналогова телефонна централа апаратът избира погрешно.	<ul style="list-style-type: none">Проверете функция пауза (стр. 46).
Не можете да регистрирате слушалка в база.	<ul style="list-style-type: none">Базата не може да регистрира повече от 6 слушалки, а слушалката да е регистрирана в повече от четири бази.Възникнала е интерференция с други електроуреди. Отдалечете базата и слушалката от тях.Трябва да извършите регистрацията в рамките на 1 минута, след като чуете сигнала. В противен случай програмирането се отменя (стр.93)
Когато избирате повторно номер с натискане на  и  , не можете да говорите с ответната страна.	<ul style="list-style-type: none">Натиснете .

➔ Преди да потърсите помощ

Телефонен секретар

Проблем	Решение
Телефонният секретар е включен, но не се записват входящи съобщения.	<ul style="list-style-type: none">• Времето за запис е настроено на "само изходящо съобщение". Настройте на "1 минута" или "неограничено" (стр.83).• Паметта е пълна. Изтрийте няколко или всички съобщения (стр. 78, 79, 87).
Не можете да управлявате телефонния секретар от разстояние, от телефон с тонално избиране.	<ul style="list-style-type: none">• Убедете се, че сте въвели правилния код за управление от разстояние.• Телефонният секретар може да не отговори, ако тоновете са твърде къси, за да активират апарата. Натскайте добре бутоните.• Телефонният секретар е изключен. Включете го (стр. 15, 77, 84, 91).
Не можете да управлявате телефонния секретар от слушалката.	<ul style="list-style-type: none">• Някой работи с телефонния секретар.• Вие сте твърде далече от базата. Приближете се.• Апаратът записва съобщение. За да отговорите на повикването, натиснете .
Докато записвате изходящо съобщение, апаратът започва да звъни и Ви прекъсва.	<ul style="list-style-type: none">• За да отговорите на повикването, натиснете . Записът прекъсва. След края на разговора, започнете отначало.
Докато прослушвате съобщение, апаратът започва да звъни и Ви прекъсва.	<ul style="list-style-type: none">• За да отговорите на повикването, натиснете .

Общи

Проблем	Решение
Апаратът не работи.	<ul style="list-style-type: none"> • Включете захранването (стр.13). • Проверете настройките (стр. 64). • Заредете напълно батериите (стр.12). • Почистете контактите за зареждане и заредете отново батериите (стр.12). • Изключете мрежовия адаптор и захранването, за да анулирате настройките. Включете адаптора и захранването и опитайте отново. • Регистрацията на слушалката е отменена или тя въобще не е регистрирана. Регистрирайте слушалката (стр.93). • Поставете отново батериите и опитайте пак.
Не можете да правите настройки на функциите на слушалката, като например на дата/час.	<ul style="list-style-type: none"> • Не е възможно програмиране по време на разговор. • Приближете се до базата.
Дисплеят не показва правилно състоянието на батерията.	<ul style="list-style-type: none"> • Уверете се, че настройката за вида на батерията е правилна (стр. 62).
"  ," мига на дисплея или апаратът сигнализира на всеки 15 секунди.	<ul style="list-style-type: none"> • Заредете напълно батериите (стр. 12).
Заредили сте напълно батериите, но "  ," отново мига на дисплея.	<ul style="list-style-type: none"> • Почистете контактите за зареждане и заредете отново батериите (стр. 12). • Поставете нови батерии (стр. 62, 99).

Включване на допълнителен телефон

Ако желаете да свържете паралелно друг, обикновен телефон, ще трябва да свържете и Автоматично превключващо устройство (AMS).

Тези устройства са снабдени с верижен детектор и можете да ги закупите от всеки специализиран магазин.

Указания за безопасност

Обърнете специално внимание за спазването на следните указания за безопасност.

Безопасност

- 1) Апаратът трябва да се ползва само с типа захранване, описан в указанията за ползване или означен върху него.
- 2) Когато дълго време няма да ползвате апарата е необходимо да го изключите от електрическата мрежа.

Инсталация

Околна среда

- 1) Не използвайте апарата в близост до вода – например в близост до ваната, легена, мивката и т.н. Влажни помещения, като мазета и сутерени, също трябва да се избягват.
- 2) Апаратът трябва да бъде далеч от източници на висока температура, като радиатори, готварски печки и др. Той не бива да бъде поставян и в стаи, където температурата е под 5°C или над 40°C.
- 3) Мрежовият адаптор служи за основно устройство за прекъсване на връзката с електрическата мрежа. За тази цел, уверете се че контактът се намира в близост до телефонния апарат и е лесно достъпен.

Съхранение

- 1) Не поставяйте тежки предмети върху апарата.
- 2) Погрижете се върху апарата да не падат предмети и да не бъдат разливани течности. Не подлагайте апарата на силен дим, прах, механични вибрации или удари.
- 3) Поставете апарата върху равна повърхност.

За оптимална работа

- 1) Ако поради силен шум в слушалката разговорът е неразбираем, доближете се до базата, за да намалите шума.
- 2) Когато чувате трудно ответната страна, силата на звука на слушалката трябва да е настроена на степен HIGH (силно).
- 3) Когато на дисплея се появи мигащ символ "  " е необходимо батериите на слушалката да се заредят изцяло.
- 4) Максималното разстояние за връзка може да се намали, ако телефонът е разположен: близо до препятствия като хълмове, тунели, подземия, до метални предмети, като телени мрежи и др.

Предпазване от мълнии

Този уред е снабден с вградено устройство за предпазване от мълнии. Въпреки това Ви препоръчваме да инсталирате следните защиты, в случай на чести гръмотевични бури.

- 1) Защита на телефонната линия от мълнии
- 2) Защита на захранването от мълнии

За инсталирането им се консултирайте със специалист.

- Дори и при наличието на изброените защиты, гаранцията за телефона не покрива щети, предизвикани от мълнии.

Определения на използваните термини

DECT

Абревиатурата DECT означава Цифрова Разширена Безжична Телекомуникация (Digital Enhanced Cordless Telecommunications).

Предимствата на DECT

Отлично качество на звука: Чрез преобразуване на сигнала в цифров, DECT устройствата постигат предаване на гласа почти без странични шумове.

Висока степен на защита: Базирани на цифрово предаване, DECT разговорите са добре защитени срещу неотризирано подслушване.

Работа с много слушалки: За да работите с базата и няколко слушалки не са необходими кабелни инсталации.

Вътрешна връзка: Интерком разговорите могат да бъдат провеждани между регистрираните в една база слушалки безплатно.

Функции като на телефонна централа : Можете да извършвате едновременно повече от една операция , както при телефонна централа, като например по време на външен разговор може да се провежда вътрешен или външния разговор да се прехвърли на друга слушалка.

Работа с няколко бази: Една или повече слушалки могат да бъдат регистрирани в няколко бази, например за ползване в дома и в офиса.

Код на производителя на оборудването (EMC)

За автоматично разпознаване, това устройство е снабдено с EM код, който може да се използва в бъдеще от операторите на мобилни мрежи.

Бележки

Бележки



МОДЕЛ: KX-TCD735BXM

Копие от декларацията на производителя за съответствие с основните изисквания на директивата на ЕС за крайни радио и телекомуникационни устройства (R&TTE 99/5/EC) е на разположение на следния web адрес:

<http://doc.panasonic-tc.de>

С настоящото, Kyushu Matsushita Electric (U.K.) Ltd., декларира, че този безжичен телефон DECT отговаря на основните изисквания и на другите съответни клаузи на директивата R&TTE19 99/5/EC

CE0436

1999/5/EC

Техническите спецификации подлежат на промени.

Kyushu Matsushita Electric (U.K.) Ltd.

Pencarn Way, Duffryn, Newport, South Wales, NP10 8YE, United Kingdom

Напечатано в България