

# Panasonic

## Цифров безжичен телефон

### Инструкция за употреба

Модел: **KX-TCD410BX, KX-TCD400BX**

#### Съдържание

##### Подготовка

- Преди първоначална употреба ..... 2
- Важна информация ..... 3
- Инсталиране и настройки ..... 4

##### Безжичен телефон

- Използване на телефон на ..... 9
- Обаждане..... 10
- Приемане на повикване..... 12
- Идентификация на повикването . 13
- Телефонен указател ..... 14
- Настройки на слушалката..... 18
- Настройки на базата..... 24
- Първоначални настройки..... 28
- Работа с няколко устройства..... 30
- Вътрешна връзка ..... 33

##### Полезна информация

- Преди да потърсите помощ ..... 34
- Техническа информация ..... 36
- Показалец..... 37

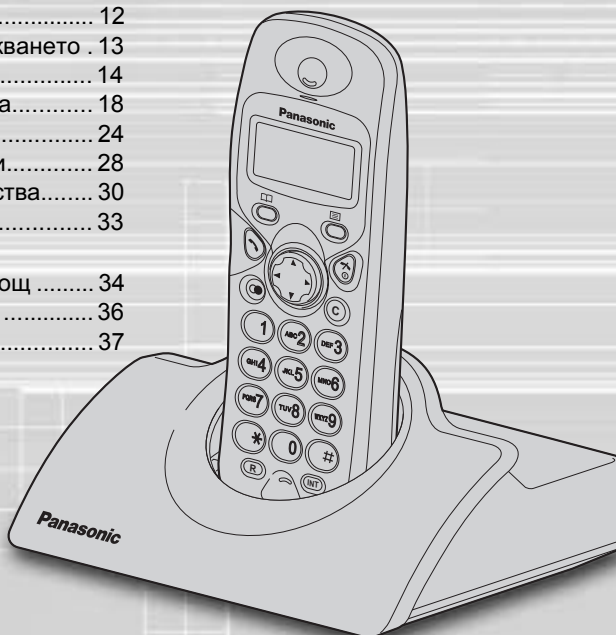

Моделът KX-TCD410BX поддържа  
Идентификация на повикването

**МОЛЯ, ПРОЧЕТЕТЕ ПРЕДИ УПОТРЕБА И ЗАПАЗЕТЕ**

Преди първоначална употреба заредете батерията в продължение на 9 часа

Подготовка

Безжичен телефон

Полезна информация

## Преди първоначална употреба

**Благодарим ви, че закупихте този нов цифров безжичен телефон Panasonic. Тъй като настоящата инструкция е за два различни модела, възможно е вашият телефон да не поддържа някои от функциите, описани тук.**

Уважаеми потребители,

Закупеният от вас телефон е конструиран в съответствие с Европейските стандарти за безжични телефони (DECT). Технологията DECT се характеризира с висока степен на защита срещу подслушване, както и с високо качество на връзката. Телефонът е конструиран за широк спектър от приложения.

Моделът КХ-ТCD410BX може да работи в мрежа от слушалки и бази която: осигурява работа на няколко (до 6 на брой) слушалки с една база и:

- позволява връзка между две слушалки
- позволява работа на една слушалка с няколко (до 4 на брой) различни бази, както по този начин значително се разширява радиообхватът.

Функцията Идентификация на повикването се осигурява от телефонната компания. Тя позволява при повикване върху дисплея на телефона да се изпише телефонният номер на повикващия (само за TCD410BX)

### Принадлежности (включени в комплекта на телефона)

- Мрежов адаптор     Кабел за телефонната линия     Акумулаторни батерии (размер AAA)     Капак на батериите

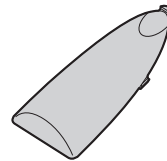
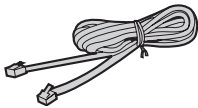
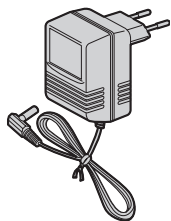

Можете да закупите и допълнителни принадлежности. За повече информация се обърнете към упълномощен сервиз на Panasonic.

## Важна информация

Използвайте само включените в комплекта принадлежности за захранване.

Не включвайте мрежовия адаптор в контакт с напрежение, различно от AC230V. Апаратът е конструиран за работа с мрежов адаптор PQLV19CE (TCD410BX) или PQLV200CE (TCD400BX).

Апаратът не може да реализира аварийни телефонни обаждания когато:

- Батериите на слушалката са изтощени или повредени.
- Прекъсване на мрежовото захранване.
- Когато клавиатурата е заключена.
- В режим Директно обаждане.

Не отваряйте слушалката или базата (освен, за да смените батериите).

Този апарат не трябва да се използва близо до медицинска апаратура, както и от хора, на които е поставен изкуствен водач на сърцето.

Трябва да внимавате върху апарата да не попадат каквито и да е предмети или течности. Не излагайте апарата на силен дим, прах, механични вибрации или удари.

### Работна среда

Не използвайте апарата близо до вода. Апаратът трябва да се държи далече от източници на топлина като печки, радиатори и др. Той не трябва да се поставя в помещения, в които температурата е по-ниска от 5°C и ли по-висока от 40°C. Мрежовият адаптор служи и като основно средство за изключване на апарата от електрическата мрежа. Затова контактът, в който е включен, трябва да е достъпен и да е близо до апарата.

#### ВНИМАНИЕ:

ЗА ДА ЕЛИМИНИРАТЕ РИСКА ОТ ТОКОВ УДАР, НЕ ИЗЛАГАЙТЕ УРЕДА НА ДЪЖД ИЛИ КАКЪВТО И ДА Е ДРУГ ВИД ВЛАГА!

### Батерии

Използвайте само описаните тук батерии.

**Използвайте само акумулаторни батерии.**

Не смесвайте стари и нови батерии.

Не хвърляйте батериите в огън, поради опасност от експлозия.

Проверете местните правила и наредби за изхвърляне на батериите.

Не отваряйте и не мачкайте батериите.

Използваният в батериите електролит е опасен за кожата и очите. Електролитът е отровен.

При съхраняването на батериите внимавайте те да не се допират до метални предмети (пръстени, гривни и др.) поради опасност от "късо съединение", при което батериите и/или металните предмети могат да се загреят и възпламенят. Зареждайте батериите само по начина, описан в настоящата инструкция за употреба.

### Разположение

- За безпроблемна работа на максимално разстояние, разположете базата:
  - Далече от електрически уреди като телевизор, радио, компютър или друг телефон.
  - На подходящо високо и централно място.

### Мерки за безопасност

Мелодията на звънене при повикване се възпроизвежда от слушалката. Затова, когато телефонът звъни, най-напред приежете повикването и след това доближете слушалката до ухото.

Подготовка

## Инсталиране и настройки

### ◆◆ Свързване

Не свързвайте кабела на телефонната линия към извода **4**, докато не заредите напълно батериите на слушалката.

Включете мрежовия адаптор и телефонната линия в указания ред (**1, 2, 3**).

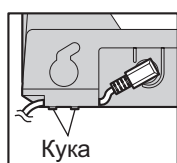

Закрепете кабела на мрежовия адаптор, за да не се изключи.

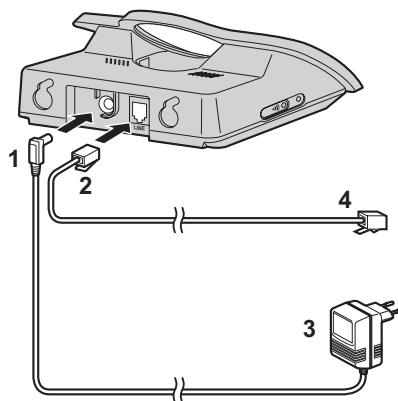

Мрежовият адаптор трябва да остане включен през цялото време (по време на работа той леко се загрева).

- В никакъв случай не свързвайте кабелите по време на гръмотевична буря.

### ◆◆ Инсталиране на батериите

Уверете се, че батериите са поставени по показания начин. При поставянето на батериите вкарвайте най-напред отрицателния полюс  $\ominus$ . Затворете капака.

- При изваждане най-напред трябва да се извади положителният полюс  $\oplus$ .

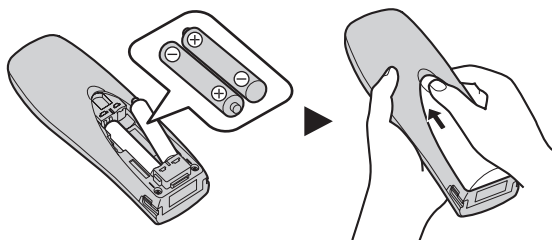

#### За смяна на батериите:

Натиснете края на капака внимателно и го плъзнете, както е показано по-долу. Сменете батериите, затворете капака и оставете слушалката да се зарежда около 9 часа.



## Инсталиране и настройки

### ◆◆ Зареждане на батериите

Батериите се продават незаредени. За да ги зарядите, поставете слушалката върху базата. **Преди първоначална употреба, моля, зарядете батериите в продължение на 9 часа.** Символът за зареждане е показан по-долу.

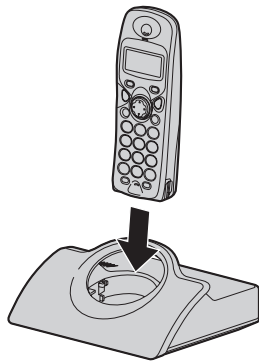

Заредени

При зареждане

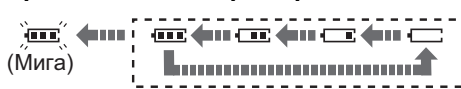

Символ	Батерия
	Заредена
	Средно заредена
	Слаба
	Трябва да се зареди

Ако слушалката е изключена, при поставянето ѝ върху базата тя ще се включи автоматично.

Нормално слушалката и базата трябва да са включени през цялото време.

### ◆◆ Живот на батериите

Животът на батериите зависи от работните условия, но най-общо, при напълно заредени Ni-MH батерии (700 mAh) е:

При разговор: около 10 часа.

В режим готовност: около 120 часа.

При Ni-Cd батерии (250 mAh):

При разговор: около 4 часа.

В режим готовност: около 40 часа.

(Времената са измерени при максимална ефективност на батериите)

Батериите достигат максималната си ефективност след няколко цикъла зареждане/разреждане. Батериите не могат да бъдат презаредени, дори ако извадите и поставите отново слушалката.





Ако животът на батериите значително се намали, моля, проверете дали контактните повърхности са чисти.

За максимална ефективност ви препоръчваме да не зареждате батериите преди символът да започне да мига.

Подготовка

## Инсталиране и настройки

### ◆◆ Символи, използвани в настоящата инструкция

Символ	Значение
	За търсене, натиснете <b>НАГОРЕ (UP)</b> или <b>НАДОЛУ (DOWN)</b> .
	За да изберете желаната функция, натиснете <b>НАДЯСНО (RIGHT)</b> .
	За да намерите и изберете желаната функция, натискайте <b>НАГОРЕ</b> или <b>НАДОЛУ</b> , и след това <b>НАДЯСНО</b> .
	За да преместите курсора, натиснете <b>НАЛЯВО (LEFT)</b> или <b>НАДЯСНО</b> .
	Преминете към следващата стъпка.
" "	Думите в " " показват изобразяваната върху дисплея информация.





### ◆◆ Смяна на батериите



Ако символът  започне да мига, след като сте провели само няколко разговора, дори и при напълно заредени батерии, трябва да смените батериите.

**Преди първоначална употреба, заредете новите батерии за около 7 часа. (През това време кабелът за телефонната линия трябва да е изключен от телефона.)**

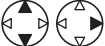
След смяната на батериите проверете дали типът им е зададен правилно.

#### Задаване на типа на батериите

<b>1</b>		<b>2</b>		<b>3</b>		<b>4</b>	
Натиснете <b>ОК</b> . Търсете/Изберете Търсете/Изберете Търсете/Изберете Търсете/Изберете							
"SETTING HS". "OTHER OPT". "BATTERY TYPE".							
<b>5</b>							
Търсете/Изберете "NI - CD" или "NI - MH".							

- За изход можете да натиснете  по всяко време.
- Ако са поставени Ni-Cd батерии, а в "BATTERY TYPE" е зададено "NI - MH", символът  ще изчезне и батериите ще спрат да се зареждат.
- Не използвайте обикновени батерии които не са акумулаторни. Ако поставите такива батерии и се опитвате да ги зареждате, от тях може да изтече електролит.

**Използвайте само батерии Panasonic P03P (NiMH) или P03H (Ni-Cd) за TCD410BX и HHR-4EPT (Ni-MH) за TCD400BX.**

## Инсталиране и настройки

### ◆◆ Бутони за управление

#### Слушалка



- 1 - : **PHONEBOOK** - бутон за телефонния указател
- 2 - **TALK** - бутон за разговор
- 3 - Бутон за навигация
- 4 - **REDIAL** - бутон за повторно избиране
- 5 - Бутон **RECALL**
- 6 - : **MENU/OK** - бутон меню/потвърждение
- 7 - **OFF/POWER** - бутон за включване и изключване
- 8 - Бутон **CLEAR**
- 9 - **INTERCOM** - бутон за вътрешна връзка

Подготовка

#### База

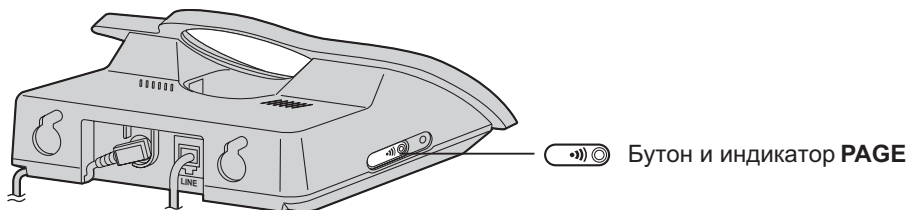

### ◆◆ Дисплей на слушалката

- |  |                                    |  |                          |
|--|------------------------------------|--|--------------------------|
|  | Слушалката е в обхвата на базата   |  | Забрана за разговор      |
|  | Слушалката не е в обхват           |  | Директно обаждане        |
|  | Използване на слушалката           |  | Клавиатурата е заключена |
|  | Обаждане или приемане на повикване |  | Звънецът е изключен      |
|  | Активиран телефонен указател       |  |                          |
|  | Режим настройки                    |  |                          |
|  | Батерията е слаба                  |  |                          |
|  | Батерията е добре заредена         |  |                          |

## Инсталиране и настройки

### ◆◆ Монтиране на стена

Този апарат може да бъде монтиран и на стена.

- Завийте винтовете в стената. Разстоянието между двата винта трябва да бъде 8 сантиметра.
- Свържете мрежовия адаптор и телефонната линия.
- Разположете кабелите по показания начин и закачете апарата на винтовете.

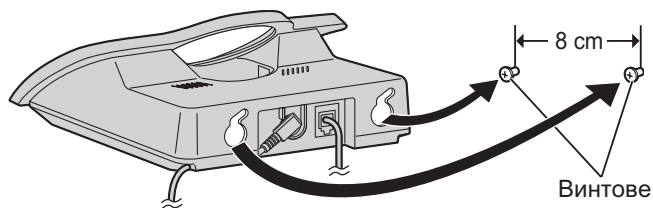

Шаблон за монтиране на стена

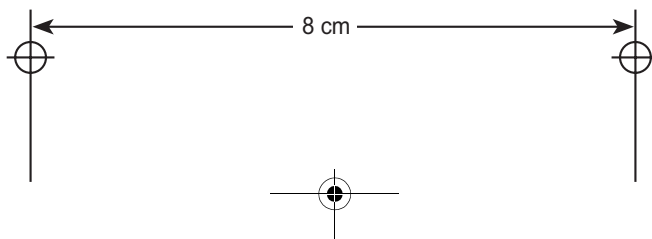

8



## Използване на телефона

### ◆◆ Включване и изключване на телефона

#### Включване



Натиснете и задръжте поне 1 сек.\*1

#### Изключване



Натиснете и задръжте поне 2 сек.\*2

\*1 Когато освободите бутона , дисплеят ще премине в режим готовност (standby).

\*2 Дисплеят се изчиства.

### ◆◆ Обаждане

#### Предварително набиране

1 Телефонен номер \*1 2 

Натиснете TALK.

#### Последващо набиране

1 

2 Телефонен номер

Натиснете TALK.

\*1 За корекция натиснете **CLEAR**. Цифрата отляво ще се изтрие. Въведете цифра.

### ◆◆ Отговор на повикване Прекъсване на разговора



Натиснете TALK. \*1

(По време на разговор)



Натиснете OFF.







- При получаване на повикване, първоначално звънецът звъни тихо, а след това силата на звънене постепенно се увеличава.

\*1 Можете да приемете повикването и с натискане на всеки бутон за набиране, **INTERCOM**, **#** или **\***.

### ◆◆ Настройване на датата и часа

След прекъсване на захранването, часовникът трябва да се настрои отново.

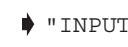
Уверете се, че символът  не мига.

1 	2 	→ "INPUT CODE"	3 	→ Час
Натиснете MENU.	Търсете/Изберете "SETTING BS".		→ Въведете часа	4 цифри (24-часов формат) *1
4 	5 	→ "INPUT CODE"	6 	→ Дата
Натиснете OK.	Натиснете RIGHT.		→ два пъти	→ Въведете деня, месеца и годината. *2
				7 
				Натиснете OK.

- За изход можете да натиснете  по всяко време.

\*1 Например, за да зададете 7:15, въведете 0715.

\*2 Например, за да зададете 16 февруари, 2003 г., въведете 160203.

## Обаждане

### ◆◆ Повторно набиране

Последните 10 набрани номера се запаметяват в Списък за повторно набиране.

#### Набиране чрез Списъка за повторно набиране

#### Набиране на последния набран номер

1		2		3		1		2	
Натиснете <b>REDIAL</b> . *1			Намерете желаната позиция.		Натиснете <b>TALK</b> .	Натиснете <b>TALK</b> .			Натиснете <b>REDIAL</b> .

#### Редактиране на телефонен номер от Списъка за повторно набиране

1		2		3		4	Първата цифра от номера ще започне да мига.
Натиснете <b>REDIAL</b> . *1		Търсете/Изберете желаната позиция		Търсете/Изберете "EDIT CALL NO".			
5		6		и/или	Номер	7	
Преместете курсора		Натиснете <b>CLEAR</b> . *2		Редактирайте номера. *3			
							 Натиснете <b>TALK</b> . ИЛИ  Натиснете <b>OK</b> три пъти, за да запаметите номера.
							Ако искате да запаметите името, вижте <b>Име</b> на стр. 14 или натиснете <b>OK</b> .

#### Изтриване на една или всички позиции от Списъка за повторно набиране

1		2		3		4	
Натиснете <b>REDIAL</b> . *1		Търсете/Изберете желаната позиция		Търсете/Изберете "CLEAR" или "ALL CLEAR".		Търсете/Изберете "YES".	

• За изход можете да натиснете по всяко време.

\*1 Ако в списъка няма запаметени номера, на дисплея се изписва "NO ITEM".

\*2 Изтрива се цифрата, намираща се вляво от мигащата цифра.

\*3 Цифрите се добавят отляво на мигащата цифра. Ако искате да изтриете или добавите още номера, повторете процедурата от стъпка 5.

## Обаждане



### ◆◆ Списък на номерата, от които е получено повикване (само за TCD410BX)

При активирана функция Идентификация на повикването телефонът запаметява последните 50 номера, от които е получено повикване, в Списък на повикванията. При получаване на 51-во повикване най-старият номер се изтрива и се запаметява новият номер. Ако номерът, от който се получава повикване, е въведен в Телефонния указател, на дисплея ще се изпише името на обаждащия се.

#### Набиране на номер от Списъка на повикванията



<b>1</b>  Намерете желаната позиция от списъка.*1	<b>2</b>  Натиснете TALK.
--	--

#### Редактиране на номер от Списъка на повикванията

<b>1</b>  Търсете/Изберете желаната позиция от списъка.*1	<b>2</b>  Търсете/Изберете "EDIT CALL NO".	<b>3</b> Първата цифра от избрания номер започва да мига	<b>4</b>  Преместете курсора
<b>5</b>  Натиснете CLEAR.*2	<b>И/ИЛИ</b> Номер Редактирайте номера.*3	<b>6</b>  Натиснете TALK. ИЛИ  Натиснете 3 пъти OK за запаметяване	Ако искате да запаметите името, отидете на <b>Име</b> на стр. 14 или натиснете OK.

Безжичен телефон

#### Изтриване на една или всички позиции от Списъка на повикванията

<b>1</b>  Търсете/Изберете желаната позиция.*1	<b>2</b>  Търсете/Изберете "CLEAR" или "ALL CLEAR".	<b>3</b>  Търсете/Изберете "YES".
---	--	--

- За изход можете да натиснете  по всяко време.

\*1 Ако в списъка няма запаметени номера, на дисплея се изписва "NO ITEM". Ако при търсенето в списъка отядно се изобразява , това означава, че тази позиция вече е показвана по-рано.

\*2 Изтрива се цифрата, вляво от мигащата цифра.

\*3 Цифрите се добавят отляво на мигащата цифра. Ако искате да изтриете и/или добавите повече от един номер, повторете процедурата от стъпка 4.

## Приемане на повикване

### ◆◆ Автоматично отговаряне

Ако активирате (ON) функцията Автоматично отговаряне (Auto Talk) можете да приемете повикването, като просто вдигнете слушалката от базата.

1		2		3		4		5	
Натиснете Търсете/Изберете Търсете/Изберете Търсете/Изберете Търсете/Изберете									
MENU. "SETTING HS". "OTHER OPT". "AUTO TALK". "ON" or "OFF".									

- За изход можете да натиснете по всяко време.

### ◆◆ Временно изключване на звъненето

При получаване на външно повикване можете временно да изключите звъненето. Тази функция не работи, когато слушалката е поставена върху базата и при получаване на вътрешно повикване.

	→	
Натиснете и задръжте <b>НАДОЛУ</b> за 1 секунда.		

### ◆◆ Сила на звука в слушалката

По време на разговор натиснете **НАГОРЕ** или **НАДОЛУ**, за да изберете **НИСКО** (0) **СРЕДНО** (00), или **ВИСОКО** (000) ниво на звука в слушалката.

(При разговор) →	
Натиснете <b>НАГОРЕ</b> или <b>НАДОЛУ</b>	

### ◆◆ Търсене/повикване на слушалка (само за TCD410BX)

Чрез повикване можете да намерите местоположението на липсваща слушалка.

1	Натиснете	на базата.	2	Всички регистрирани слушалки ще звънят 1 мин.	
3	Натиснете	на базата	ИЛИ	*1	на една от слушалките.

\*1 Можете да отговорите на повикването и чрез натискане на всеки от бутоните за набиране, **INTERCOM**, **#** или **\***.

## Идентификация на повикването (само за TCD410BX)

### ◆◆ Услуга Идентификация на повикването

Идентификацията на повикването е услуга, която се предлага от телефонната ком-  
работи, само ако сте абонирани за нея.

След като сте активирали услугата, при получаване на повикване на дисплея на  
слушалката ще се изписва информация за обаждащия се. Ако сте свързали теле-  
фона към линия, която не поддържа тази услуга, тя няма да работи.

При използването на слушалката за вътрешна връзка, на дисплея няма да се из-  
писва информация за получаване повикване, но тя ще се запамети.

### ◆◆ Дисплей при Идентификация на повикването

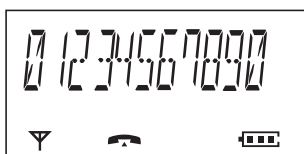

Когато получавате повикване, на дисплея се изпис-  
ва телефонният номер на обаждащия се.

Например: получава се повикване от телефонен  
номер 01234567890.

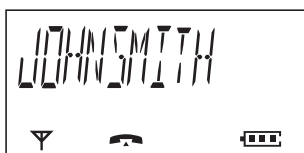

Ако телефонният номер е запометен в телефон-  
ния указател заедно с име, при получаване на по-  
викване на дисплея ще се изпише името.



Ако обаждащият се е отказал изпращането на ин-  
формация за повикването, на дисплея ще се изпи-  
ше "PRIVATE".

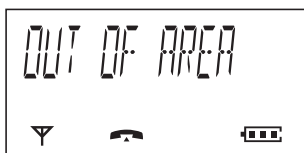

Ако получавате повикване от област, в която не се  
поддържа тази услуга, на дисплея ще се изпише  
"OUT OF AREA".

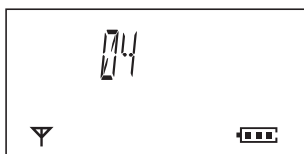

Когато се получава ново повикване, на дисплея се  
изписва броят на повикванията.





Например: получени са 4 повиквания.

Безжичен телефон

## Телефонен указател

В телефонния указател можете да запаметите до 20 телефонни номера и имена. Ако получавате повикване от телефонен номер, запаметен в указателя, на дисплея ще се изпише името, запаметено заедно с телефонния номер.

### ◆◆ Запаметяване на телефонни номера и имена











































<b>1</b> 	<b>2</b> 	<b>3</b> Телефонен номер	<b>4</b> 
Натиснете <b>MENU</b> .	Изберете "NEW PHONE".	Въведете телефонния номер (до 24 символа) *1	Натиснете <b>OK</b> .
<b>5</b> Име	<b>6</b> 		
Въведете името (до 9 символа)*1	Натиснете <b>OK</b> . *2		

- За изход можете да натиснете  по всяко време.
- \*1 Ако трябва да направите корекция, преместете курсора, изтрийте грешния символ, като натиснете **CLEAR**, и въведете верния символ. Изтрива се и се въвежда символ, вляво от мигащия символ. За въвеждане вижте Избиране на символ.
- \*2 За въвеждане на други имена и номера, повторете процедурата от стъпка **3**.

### Избиране на символ

Бутон	Брой натискания на бутона								Бутон	Брой натискания на бутона				
	1	2	3	4	5	6	7	8		1	2	3	4	5
	#	[	]	*	'	-	/	1		M	N	O	6	
	A	B	C	2						P	Q	R	S	7
	D	E	F	3						T	U	V	8	
	G	H	I	4						W	X	Y	Z	9
	J	K	L	5						Интервал	0			

### Таблица на символите

A	B	C	D	E	F	G	H	I	J	K	L	M	N	O	P	Q	R	S	T	U	V	W	X	Y
																								
Z	1	2	3	4	5	6	7	8	9	*	0	#	-	/	[	]	,							
																								

## Телефонен указател

### Редактиране на информация, запаметена в указателя

<b>1</b> 	<b>2</b> 	<b>3</b> 	<b>4</b> Първата цифра от избрания телефонен номер започва да мига.
Натиснете <b>PHONEBOOK</b> . *1	Търсете/Изберете желаната позиция	Изберете "EDIT".	
<b>&lt;Телефонен номер&gt;</b>			
<b>5</b> 	<b>6</b> 	<b>ИЛИ</b>	<b>Номер</b>
Преместете курсора	Натиснете <b>CLEAR</b> . *2	Редактирайте номера. *3	<b>7</b> 
			Натиснете <b>OK</b> .
<b>&lt;Име&gt;</b>			
<b>8</b> 	<b>9</b> 	<b>ИЛИ</b>	<b>Име</b>
Преместете курсора	Натиснете <b>CLEAR</b> . *2	Редактирайте името. *4	<b>10</b> 
			Натиснете <b>OK</b> .

### Изтриване на информация от указателя

<b>1</b> 	<b>2</b> 	<b>3</b> 	<b>4</b> 
Натиснете <b>PHONEBOOK</b> . *1	Търсете/Изберете желаната позиция	Търсете/Изберете "CLEAR".	Търсете/Изберете "YES". *5



### Набиране на телефонен номер, запаметен в указателя

<b>1</b> 	<b>2</b> 	<b>3</b> 
Натиснете <b>PHONEBOOK</b> . *1	Намерете желаната позиция	Натиснете <b>TALK</b> .

- За изход можете да натиснете  по всяко време.
- \*1 Ако в указателя не е запамена информация, на дисплея ще се изпише "NO ITEM".
- \*2 Изтриват се цифрите, вляво от мигащата цифра.
- \*3 Цифрите се добавят отляво на мигащата цифра. Ако искате да изтриете или добавите повече от една цифра, повторете процедурата от стъпка 5.
- \*4 Цифрите се добавят отляво на мигащата цифра. Ако искате да изтриете или добавите повече от една цифра, повторете процедурата от стъпка 8.
- \*5 За изтриване на друга информация от указателя, повторете процедурата от стъпка 2.







## Телефонен указател

### ◆◆ Запаметяване на телефонен номер в указателя при предварително набиране

<b>1</b>	Телефонен номер *1	<b>2</b>		<b>3</b>		<b>4</b>	Име
			Натиснете <b>OK</b> за запаметяване на номера		Натиснете два пъти <b>OK</b> .		Въведете името.*2
<b>5</b>		Натиснете <b>OK</b> .					

- За изход можете да натиснете  по всяко време.
- \*1 За корекция натиснете **CLEAR**. Изтрива се цифрата отляво. Въведете нова цифра.
- \*2 За въвеждане на символи вижте Избиране на символ на стр. 14.

### ◆◆ Запаметяване на телефонен номер от Списъка за повторно набиране и от Списъка на обажданията

<b>1</b>		→		<b>2</b>		<b>3</b>	
	Натиснете <b>REDIAL</b> . *1	Търсете/Изберете желаня набран номер.	Търсете/Изберете "SAVE TEL NO". *2				
	<b>или</b>						
							
	Търсете/Изберете желаня приет номер.*1						
<b>4</b>	Ако желаете да запаметите и име, отидете на <b>Име</b> на стр. 14.						
	<b>или</b>						
		Натиснете <b>OK</b> .					

- За изход можете да натиснете  по всяко време.
- \*1 Ако в списъка няма запаметени номера, на дисплея ще се изпише "NO ITEM".
- \*2 За корекция преместете курсора, изтрийте грешния символ като натиснете **CLEAR** и/или въведете нов символ. Символите се изтриват и добавят вляво от мигащия символ. За въвеждане на символи вижте Избиране на символ на стр. 14.





## Телефонен указател

### ◆◆ Горещи бутони

Можете да определите бутоните за набиране от 1 до 9 като горещи бутони. На всеки горещ бутон можете да регистрирате по един телефонен номер от указателя.

#### Регистриране на телефонен номер от указателя към горещ бутон

<b>1</b>		<b>2</b>			<b>3</b>			<b>4</b>		
Натиснете <b>PHONEBOOK</b> .*1		Търсете/Изберете желаната позиция.		Търсете/Изберете "HOT KEY REG".		Търсете/Изберете желания бутон за набиране.*2				
<b>5</b>			Търсете/Изберете "YES".							

#### Набиране на телефонен номер чрез горещ бутон

<b>1</b>	Натиснете и задръжтес съответния горещ бутон.	<b>2</b>		Натиснете <b>TALK</b> .
----------	---	----------	--	-------------------------

#### Изтриване на регистрацията на горещ бутон

<b>1</b>	Натиснете и задръжте съответния горещ бутон.	<b>2</b>		<b>3</b>		<b>4</b>		
		Натиснете <b>RIGHT</b> . Изберете "CLEAR". Търсете/Изберете "YES".*3						

- За изход можете да натиснете  по всяко време.
- \*1 Ако в указателя не е запаметена информация, дисплеят ще покаже "NO ITEM".
- \*2 Ако бутонът вече е определен като горещ, неговият номер ще мига.
- \*3 Регистрацията на номера от указателя остава валидна дори и ако отмените регистрацията на съответния горещ бутон.

## Настройки на слушалката





### ◆◆ TIME ALARM : Аларма

Преди да програмирате слушалката, моля, изпълнете стъпки от 1 до 3.





Преди да зададете времето на алармата, трябва да настроите часовника.

- 1**  **2**   **3**    
 Натиснете **MENU**. Търсете/Изберете Търсете/Изберете  
 "SETTING HS". "TIME ALARM".

#### Задаване на времето на алармата

- 4**   **5** **Време** **6**  **7**    
 Търсете/Изберете Въведете вре- Натиснете **OK**. Търсете/Изберете  
 "SET TIME". мето на активи- ране на алармата "OFF" (изключено),  
 (4 цифри в 24-часов формат) "ONCE" (веднъж) или  
 "REPEAT DAILY" (всеки ден).

#### Включване/изключване на алармата

- 4**   **5**    
 Търсете/Изберете Търсете/Изберете  
 "SET ALARM". "OFF" (изключено),  
 "ONCE" (веднъж) или  
 "REPEAT DAILY" (всеки ден).

- За изход можете да натиснете  по всяко време.

**За да спрете алармата:** При активиране алармата звучи в продължение на 3 мин. За да я спрете, натиснете който и да е бутон на телефона. Дисплеят ще се върне в режим готовност.

Ако сте избрали "ONCE", след активирането на алармата настройката ѝ се изключва. Ако в момента, в който трябва да се активира алармата, разговаряте по телефона, алармата се активира след края на разговора.

## Настройки на слушалката

### **RINGER OPT** : Настройки на звъненето

Преди да програмирате слушалката, моля, изпълнете стъпки от 1 до 3.

- 1**  Натиснете **MENU**.  
**2**  Търсете/Изберете "SETTING HS".  
**3**  Търсете/Изберете "RINGER OPT".

#### Задаване на силата на звънене

Можете да изберете между 6 различни нива или изключено (OFF).

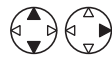
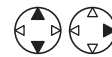
- 4**  Търсете/Изберете "RINGER VOL".  
**5**  Търсете/Изберете желаната сила на звънене.

- Ако сте избрали настройка "OFF" (изключено), на дисплея се изобразява ...

#### Задаване на типа на звънене при външно и вътрешно повикване, и при повикване на слушалка от базата

Можете да зададете 20 различни типа за всяко звънене.

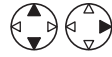
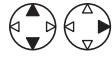
- 4**  Търсете/Изберете "EXT RINGER" (външно повикване), "INT RINGER" (вътрешно повикване), "PAGING" (повикване на слушалка от базата) или "ALARM" (аларма).  
**5**  Търсете/Изберете желания тип звънене.\*1

- За изход можете да натиснете  по всяко време.
  - При получаване на повикване, най-напред слушалката звъни тихо, след което силата на звънене постепенно се увеличава.
- \*1 Ако сте избрали една от мелодиите на звънене, тя продължава да звучи 10 секунди, дори и ако обажданият се затвори телефона. Затова, когато отговорите на повикването, може да чуете сигнал "свободно".

## Настройки на слушалката

### ◆◆ **ТОНЕ ОПТ** : Звукови сигнали





Можете да включите или изключите следните звукови сигнали:

**При натискане на бутон:** При натискане на бутон се възпроизвежда звуков сигнал, потвърждаващ натискането на бутона.

**Сигнал за изчакващо повикване:** Сигналът за изчакващо повикване се възпроизвежда при получаване на външно повикване по време на вътрешна връзка.

**Предупреждение за излизане извън обхват:** Когато слушалката излезе извън обхвата на базата.

**Предупреждение за изтощена батерия:** Когато батерията трябва да се зареди.



<b>1</b> 	<b>2</b> 	<b>3</b> 	<b>4</b> 
Натиснете <b>MENU</b> .	Търсете/Изберете "SETTING HS".	Търсете/Изберете "TONE OPT".	Търсете/Изберете "KEY TONE" (натискане на бутон), "CALL WAITING" (изчакващо повикване), "RANGE ALARM" (излизане от обхват) или "BATTERY LOW" (изтощена батерия).
<b>5</b> 	Търсете/Изберете "ON" (включено) или "OFF" (изключено).		

- За изход можете да натиснете  по всяко време.

### ◆◆ **ДИСПЛЕЙ ОПТ** : Опции на дисплея

<b>1</b> 	<b>2</b> 	<b>3</b> 
Натиснете <b>MENU</b> .	Търсете/Изберете "SETTING HS".	Търсете/Изберете "DISPLAY OPT".

#### Задаване на вида на дисплея в режим готовност (само за TCD410BX)

<b>4</b> 	<b>5</b> 
Търсете/Изберете "STANDBY MODE".	Търсете/Изберете "CLOCK" (часовник), *1 "OFF" (изключен), "BS NO" (номер на база) или "HS NO" (номер на слушалка).

- За изход можете да натиснете  по всяко време.

\*1 Часовникът се изобразява на дисплея, само ако е настроен. При получаване на повиквания дисплеят показва броя на повикванията.

## Настройки на слушалката

Преди да програмирате слушалката, моля, изпълнете стъпки от 1 до 3.

- 1  2  3   
 Натиснете **MENU**. Търсете/Изберете Търсете/Изберете  
 "SETTING HS". "DISPLAY OPT".

### Задаване на вида на дисплея в режим разговор

Когато телефонният номер не може да се изпише, дори и да сте задали настройка "PHONE NO", дисплеят показва продължителността на разговора.

- 4   Търсете/Изберете "TALK MODE". 5   Търсете/Изберете "TALK TIME" (продължителност на разговора или "PHONE NO" (телефонен номер).

### Задаване на езика на дисплея

- 4   Търсете/Изберете "LANGUAGE". 5   Търсете/Изберете желанния език.\*1

- За изход можете да натиснете  по всяко време.
- \*1 Можете да изберете един от 10 различни езика. Ако изберете неразбираем за вас език, възстановете фабричните настройки на слушалката. За целта натиснете **MENU**  $\blacktriangleright$  **DOWN**  $\blacktriangleright$  **RIGHT**  $\blacktriangleright$  **UP**  $\blacktriangleright$  **RIGHT**  $\blacktriangleright$  **4-цифров PIN код**  $\blacktriangleright$  **UP**  $\blacktriangleright$  **OK**. Ще се възстановят фабрично зададените настройки на телефона (стр. 28). Въпреки това, информацията в телефонния указател ще остане запазена.

### : Опции при обаждане

- 1  2  3   
 Натиснете **MENU**. Търсете/Изберете Търсете/Изберете  
 "SETTING HS". "CALL OPT".

### Активиране/Изключване на забраната за набиране

При забрана можете да реализирате само аварийно или вътрешно обаждане.

- 4   Търсете/Изберете "CALL BAR". 5 **4-цифрен PIN код на слушалката**\*2 6   Търсете/Изберете "ON" or "OFF".\*1

- За изход можете да натиснете  по всяко време.

\*1 Ако изберете настройка "ON", на дисплея ще се изобрази символ  ..

## Настройки на слушалката

Преди да програмирате слушалката, моля, изпълнете стъпки от 1 до 3.



- 1  2  3   
 Натиснете **MENU**. Търсете/Изберете Търсете/Изберете  
 "SETTING HS". "CALL OPT".

### Задаване на номер за директно набиране

След като сте задали номера за директно набиране, можете да го набирате като само натиснете бутона **TALK**. Входящите повиквания могат да се приемат.

- 4  5 **Телефонен номер** 6   
 Търсете/Изберете Въведете номер за директно набиране (до 24 цифри). Натиснете 3 пъти **OK**.  
 "DIRECT NO".

### Активиране/Изключване на директното набиране

- 4  5   
 Търсете/Изберете Търсете/Изберете  
 "SET DIRECT". "ON" or "OFF". \*1

- За изход можете да натиснете  по всяко време.

\*1 Ако изберете настройка "ON", на дисплея се изобразява символ .

### OTHER OPT : Други опции

- 1  2  3   
 Натиснете **MENU**. Търсете/Изберете Търсете/Изберете  
 "SETTING HS". "OTHER OPT".

### Промяна на PIN кода на слушалката

Фабричната настройка е 0000. След като сте задали PIN код, не можете да го проверявате. Затова ви препоръчваме да си запишете PIN кода. Ако забравите PIN кода, моля, консултирайте се с оторизиран сервиз на Panasonic.

- 4  5 **Текущия 4-цифрен PIN код на слушалката**  
 Търсете/Изберете  
 "HSPIN CHANGE".
- 6 **Новия 4-цифрен PIN код** 7 **Отново новия 4-цифрен PIN код.**

- За изход можете да натиснете  по всяко време.

## Настройки на слушалката

### ◆◆ Заклучване на бутоните

Можете да заключите (деактивирате) бутоните за набирање на слушалката. В този случай ще можете само да приемате повиквания. При изключване на слушалката, заключването на бутоните се отменя.

**При закл юване на бутоните не е възможно да реализирате аварийно обаждане.**

#### Заклучване на бутоните



Натиснете **OK** за повече от 2 секунди.

#### Отключване на бутоните



Натиснете **OK** за повече от 2 секунди.

-  се изобразява на дисплея и всички бутони за набирање се заключват.

### ◆◆ Функция Recall

Функцията RECALL ви осигурява достъп до някои специални услуги. За повече информация се обърнете към телефонната компания. Ако телефонът ви е свързан към телефонна централа, можете да използвате някои нейни функции като прехвърляне на изчакващо повикване.

### ◆◆ Временно тонално набирање (за потребители, свързани към аналогови телефонни централи)

Режимът на набирање временно се превключва на тонален. Така можете да получите достъп до услуги, изискващи тонално набирање, например електронно банкиране.

Преди да въведете номерата за достъп



Натиснете **ASTERISK**.

Когато затворите, режимът на набирање ще се превключи отново на импулсен.

### ◆◆ Въвеждане на пауза при набирање (за набирање през централа или за отдалечено набирање)

Паузата при набирање се въвежда, ако е необходимо изчакване, например при избиране на външна линия през централа или достъп до услуги с отдалечено набирање.

Пример: свързване към външна линия през централа чрез набирање на 9.

1 

2 

3 Телефонен номер

4 

Натиснете **REDIAL**. \*1



Натиснете **TALK**.

- Въвеждането на пауза предотвратява грешки при повторно набирање или набирање на запаметен телефонен номер.
- Натискането на REDIAL въвежда една пауза. За по-дълга пауза натиснете бутона няколко пъти.



\*1  се изобразява на дисплея.

## Настройки на базата



Преди да програмирате базата, моля, изпълнете стъпки от 1 до 4.

- 1  2  3  4 4-цифрен PIN код на базата
- Натиснете MENU. Търсете/Изберете "SETTING BS".

**Избиране на режим на звънене (само за TCD410BX):  
Режим Всички слушалки (All Handsets)**

- 5  6  Натиснете OK.
- Режим "All handsets".

**Режим Избрани слушалки (Selected Handsets)**

- 5  6 Номера на слушалки\*1 7  Натиснете OK.
- Режим "Selected handsets" Задайте номерата на слушалките, които ще звънят

**Режим Избрани, а след това всички слушалки (Selected then All Handsets)**

В този режим най-напред избраните слушалки звънят зададения брой пъти, а след това, ако никоя от тях не отговори, звънят всички слушалки.

- 5  6 Номера на слушалки\*1 7  Натиснете RIGHT.
- Режим "Selected then all handsets" Задайте номерата на желаните слушалки.
- 8 Брой позвънявания\*2 9  Натиснете OK.
- Задайте колко пъти да звънят слушалките (до 6 пъти).

- За изход можете да натиснете  по всяко време.
- Фабричната настройка е зашрихована.

\*1 Избраният номер на слушалка мига.

\*2 Натиснете един от бутоните за набиране от 1 до 6, за да зададете броя позвънявания.



## Настройки на базата

Преди да програмирате базата, моля, изпълнете стъпки от 1 до 2.

- 1**  **2**  → "INPUT CODE"  
 Натиснете **MENU**. Търсете/Изберете "SETTING BS".



### Промяна на PIN кода на базата

Фабричната настройка е 0000. След като сте променили PIN кода на базата, не можете да го проверявате. Препоръчваме ви да си го запишете. Ако забравите PIN кода, моля, обърнете се към упълномощен сервиз на Panasonic.

- 3**  **4** Текущия PIN код на базата **5** Новия PIN код на базата  
**6** Още веднъж новия PIN код на базата за потвърждение.

### Забрана за набиране (само за TCD410BX)

Можете да зададете забрана за набиране на няколко (до 10 номера, всеки с до 8 цифри) телефонни номера за определени слушалки. Ако се опитвате да набирате забранен номер, базата няма да ви свърже, а набраният номер ще мига.

- 3**  **4** 4-цифрен PIN код на базата **5** Номер на слушалка Изберете желаната слушалка.\*1 **6**  Натиснете **RIGHT**.
- 7** Телефонен номер **8**  Натиснете **RIGHT**.  
 Въведете телефонния номер, чието набиране желаете да бъде забранено (до 8 цифри).
- 9**  Натиснете **OFF**.  
**ИЛИ**  
 За въвеждане на други забранени за набиране телефонни номера, повторете стъпки **7** и **8** (до 10 телефонни номера).

### Отмяна на забраната за набиране за определена слушалка

- 3**  **4** 4-цифрен PIN код на базата **5** Номер на слушалка Изберете желаната слушалка.\*2 **6**  Натиснете **RIGHT**. **7**  Натиснете **OFF**.





- За изход можете да натиснете  по всяко време.
- \*1 Избраният номер на слушалка мига.
- \*2 Номерата на избраните слушалки спират да мигат.

## Настройки на базата

Преди да програмирате базата, моля, изпълнете стъпки от 1 до 2.





- 1**  **2**  → "INPUT CODE"  
 Натиснете **MENU**. Търсете/Изберете "SETTING BS".

### Отмяна на забраната за набиране на определен телефонен номер

- 3**  **4** 4-цифрен PIN код на базата **5**  Натискайте **RIGHT**, докато се изпише желаният номер.  
**6**  Натиснете **CLEAR**
- 7**  Натиснете **RIGHT**. **8** <зап родължение> ИЛИ <за край> Повторете стъпки 5 и 7.  Натиснете **OFF**.









### Задаване на режима на набиране (тонален/импулсен)

Можете да зададете тонален или импулсен режим на набиране, в зависимост от типа на телефонната централа, към която е свързан телефонът. Ако централата е цифрова, изберете тонално набиране. Ако е аналогова, изберете импулсно набиране.

- 3**  **4** 4-цифрен PIN код на базата **5**  **6**  Тонално ИЛИ  Импулсно **7**  Натиснете **OK**.

### Избиране на Flash/Earth режим

Тази услуга се предлага от някои телефонни компании. За повече подробности се обърнете към телефонната компания или към упълномощен сервиз на Panasonic.

- 3**  **4** 4-цифрен PIN код на базата **5**  **6**  Flash →  100msec ИЛИ  600msec ИЛИ  300msec ИЛИ  Earth Изберете flash интервала. **7**  Натиснете **OK**.

- За изход можете да натиснете  по всяко време.
- Фабричните настройки са заштриховани.







## Настройки на базата

### Продължителност на паузата

Можете да зададете продължителност на паузата 3 или 5 секунди, в зависимост от изискванията на телефонната централа.

1  2  → "INPUT CODE"

Натиснете **MENU**. Търсете/Изберете "SETTING BS".







3 	4  4-цифрен PIN код на базата	5 	6  ( 1  3 секунди или 2  5 секунди )	7  Натиснете <b>OK</b> .
---	--	---	--	--

- За изход можете да натиснете  по всяко време.
- Фабричните настройки са зашриховани.

## Първоначални настройки

### **RESET HS** : Възстановяване на фабричните настройки на слушалката

Можете да отмените всички настройки на слушалката и да възстановите фабричните ѝ настройки.

<b>1</b> 	<b>2</b>  	<b>3</b>  	<b>4</b> 4-цифрен PIN код на слушалката
Натиснете <b>MENU</b> .	Търсете/Изберете "SETTING HS".	Търсете/Изберете "RESET HS".	
<b>5</b>  	Търсете/Изберете "YES" или "NO".		

- За изход можете да натиснете  по всяко време.





### Фабрични (първоначални) настройки на слушалката

Функция	Фабрична настройка
Режим на алармата	Изключена
Време на активиране на алармата	Празно
Сила на звънене на слушалката	6
Тип звънене при външно повикване	1
Тип звънене при вътрешно повикване	1
Тип звънене при повикване от базата	1
Звук сигнал на алармата	1
Звук сигнал при натискане на бутон	Включен
Звук сигнал при изчакащо повикване	Включен
Предупреждение за излизане от обхват	Изключено
Предупреждение за изтощена батерия	Включено
Вид на дисплея при режим готовност	Часовник
Вид на дисплея при разговор	Продължителност на разговора
Език на дисплея	Английски
Забрана за набиране	Изключена
Директно набиране	Изключено
Телефонен номер за директно набиране	Празен
4-цифрен PIN код на слушалката	0000
Автоматично отговаряне	Изключено
Достъп до базата	Автоматичен
Памет за номера заповторно набиране	Празна
Сила на звука в слушалката	Средна

## Първоначални настройки

### ◆◆ Възстановяване на фабричните настройки на базата

При възстановяването на фабричните настройки списъкът на получените повиквания се изтрива.

<b>1</b> 	<b>2</b> 	▶ "INPUT CODE"	<b>3</b> 
Натиснете <b>MENU</b> .	Търсете/Изберете "SETTING BS".		
<b>4</b> 4-цифрен PIN код на базата.	<b>5</b> 		
	Натиснете <b>OK</b> .		

- За изход можете да натиснете  по всяко време.

### Фабрични (първоначални) настройки на базата

Функция	Фабрична настройка
Режим на звънене	Всички слушалки
Брой повънявания	3
Flash/Earth режим	Flash
Flash интервал	600 msec
Продължителност на паузата	3 sec
Слушалки със забрана за набиране	Няма
Номера, забранени за набиране	Няма
4-цифрен PIN код на базата	0000
Режим на набиране	Тонално

## Работа с няколко устройства (само за TCD410BX)





### ◆◆ REGISTRATION: Регистрация на слушалка в базата







#### Регистрация на слушалка

Слушалката, включена в комплекта на телефона, е фабрично регистрирана в базата. Ако закупите допълнителна слушалка (**KX-A142EX**), тя също трябва да се регистрира в базата. В една база могат да се регистрират до 6 слушалки. Използването на няколко слушалки ви позволява да комбинирате разговори по външната линия с вътрешни разговори.

Трябва да регистрирате слушалката в рамките на 1 минута след натискането на бутона PAGE. Ако до 1 минута натиснете , можете да започнете отначало.

#### Преди да използвате допълнителната

- 1  2   3   → "REGISTER HS"  
 Натиснете **MENU**. Търсете/Изберете Търсете/Изберете  
 "SETTING HS". "REGISTRATION".

- 4  5 Натиснете и задръжте  на базата (около 10 секунди),  
 Натиснете докато зеленият индикатор започне да мига  
**RIGHT**.  
 • Ако регистрираните слушалки започнат да звънят, натиснете , за да спрете звъненето и започнете отначало.
- 6   7 4-цифрен PIN код на базата, след като се  
 Търсете/Изберете номер на базата, достъпен за регистрация на слушалката. изпиш "BS PIN".  
 8  Натиснете → Когато слушалката се регистрира успешно, ще чуете звуков сигнал и символът "✓" ще се появи на дисплея.  
**OK**.

- За изход можете да натиснете  по всяко време.

**Слушалка KX-A142EX:** Допълнителната слушалка KX-A142EX има и вградени функции за телефонен секретар, но телефонът не поддържа тези функции. Затова функциите на телефонния секретар няма да работят, дори и след като слушалката се регистрира в базата.







## Работа с няколко устройства (само за TCD410BX)

Преди програмирането, моля, изпълнете стъпки от 1 до 3.

- 1**  Натиснете **MENU**.  
**2**   Търсете/Изберете "SETTING HS".  
**3**   Търсете/Изберете "REGISTRATION".





### Отмяна на регистрацията на база

Можете да отмените регистрацията на всяка от базите, в които е регистрирана слушалката.

- 4**   Търсете/Изберете "CANCEL BS".  
**5** 4-цифрен PIN код на слушалката  
**6**   Търсете/Изберете номера на базата, регистрацията в която искате да отмените.\*1  
**7**  Натиснете **RIGHT**.  
**8**   Търсете/Изберете "YES" or "NO".

### Отмяна на регистрацията на слушалка

Всяка слушалка може да отмени своята регистрация или регистрацията на друга слушалка.





- 1**  Натиснете **MENU**.  
**2**   Търсете/Изберете "SETTING BS".  
**3**  "INPUT CODE"  
**4** 4-цифрен PIN код на базата  
**5** Номер на слушалка  
Изберете желаната слушалка.\*2  
**6**  Натиснете **OK**, докато чуete звуков сигнал.

- За изход можете да натиснете  по всяко време.
- \*1 Избраният номер на база мига.
- \*2 Избраният номер на слушалка мига.

## Работа с няколко устройства (само за TCD410BX)

### ◆◆ SELECT BS : Избиране на база

Когато сте избрали автоматичен достъп до база, при излизане от обхвата на текущо избраната база слушалката автоматично търси други регистрирани бази. Когато сте избрали достъп до определена база, слушалката се свързва само с нея. Комуникацията (входящите и изходящи повиквания) се извършва само през избраната база, дори и когато слушалката попадне в обхвата на други бази.

<b>1</b>		<b>2</b>		<b>3</b>		<b>4</b>	
Натиснете <b>MENU</b> .		Търсете/Изберете "SETTING HS".		Търсете/Изберете "SELECT BS".		Търсете/Изберете "AUTO" или номера на избраната база.	

- За изход можете да натиснете  по всяко време.

**Работа с няколко бази:** Можете да регистрирате слушалката и да я използвате с ня юлко (до 4) бази. Всяка база формира една клетка. Ако отделните бази са свързани към една и съща телефонна линия и обхватите им леко се припокриват, можете да разширите значително обхвата на слушалката. Когато изберете автоматичен достъп до база, слушалката автоматично ще се свързва с базата, в обхвата на която се намира. Не е възможно да прехвърляте разговор между бази (а само между слушалки, свързани към една и съща база).

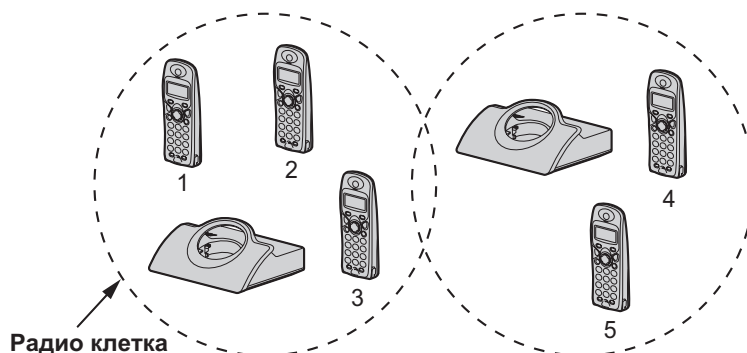

Радио клетка

Например:  
Допълнителните слушалки (KX-A142EX) са регистрирани в 2 бази.

**Забележка:** Когато слушалката се прехвърля от една радио клетка в друга, воденият в момента на превключването разговор се прекъсва.



## Вътрешна връзка (само за TCD410BX)

### Вътрешна връзка между слушалки

Можете да използвате слушалките за двупосочна вътрешна връзка.

Например: Слушалка 1 се обажда на Слушалка 2. За да затворите, натиснете .



- Вътрешните разговори могат да се осъществяват само в рамките на радиобрехвата на една база. Те не могат да се осъществяват с две различни бази.

### Прехвърляне на разговор към друга слушалка / конферентна връзка

Вътрешната връзка може да се използва и за прехвърляне на разговор по външна линия между две слушалки, регистрирани в една и съща база. Например, Слушалка 1 прехвърля разговор към Слушалка 2. За да затворите, натиснете .

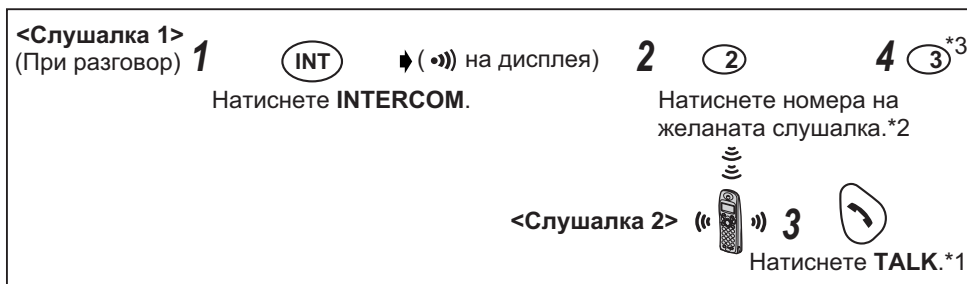

\*1 Можете да натиснете и всеки бутон за набирање, **INTERCOM**, **#** или **\***.

\*2 Ако натиснете , след като сте натиснали номера на другата слушалка, разговорът ще бъде прехвърлен към другата слушалка, без да имате възможност да разговаряте с нея.



Ако на прехвърленото повикване не е отговорено в продължение на 30 секунди, Слушалка 1 ще позвъни отново.

\*3 Когато Слушалка 2 отговори на повикването, натиснете , за да прехвърлите разговора или натиснете бутона за набирање 3, за да осъществите конферентна връзка.

## Преди да потърсите помощ

Ако имате проблеми с нормалната работа на телефона, изключете го от телефонната линия и на негово място включете друг телефон, за който сте сигурни, че е изправен. Ако проблемите отново се наблюдават, свържете се със службата "Повреди" на телефонната компания.

Ако новият апарат работи добре, проблемът е във вашия телефон. В този случай се обърнете към вашия доставчик или към упълномощен сервизен специалист за съвет.

Проблем	Възможна причина	Решение
Дисплеят не работи.	<ul style="list-style-type: none"> <li>• Слушалката е изключена.</li> </ul>	<ul style="list-style-type: none"> <li>• Включете я (стр.9).</li> </ul>
Слушалката не се включва.	<ul style="list-style-type: none"> <li>• Не са поставени батерии.</li> <li>• Батериите не са заредени.</li> </ul>	<ul style="list-style-type: none"> <li>• Поставете двете акумулаторни батерии (стр.4).</li> <li>• Поставете слушалката върху базата и включете мрежовия адаптор към базата и в контакта (за около 7 часа).</li> </ul>
Символът за зареждане не "отброява".	<ul style="list-style-type: none"> <li>• Замърсени са контактите за зареждане.</li> <li>• Няма електрическо захранване на базата.</li> </ul>	<ul style="list-style-type: none"> <li>• Почистете контактите и опитайте отново.</li> <li>• Включете мрежовия адаптор в базата и в контакта.</li> </ul>
Символът  мига.	<ul style="list-style-type: none"> <li>• Слушалката не е регистрирана в базата.</li> <li>• Слушалката е извън обхвата на базата.</li> <li>• Няма електрическо захранване на базата.</li> </ul>	<ul style="list-style-type: none"> <li>• Регистрирайте слушалката.</li> <li>• Преместете слушалката поблизо до базата.</li> <li>• Включете мрежовия адаптор в базата и в контакта.</li> </ul>
Когато е натиснат бутон  , се чува сигнал "заето".	<ul style="list-style-type: none"> <li>• Слушалката е извън обхвата на базата.</li> <li>• В момента говори друга слушалка.</li> </ul>	<ul style="list-style-type: none"> <li>• Преместете слушалката поблизо до базата.</li> <li>• Изчакайте другата слушалка да завърши разговора.</li> </ul>
Не се чува сигнал "свободно".	<ul style="list-style-type: none"> <li>• Телефонната линия не е свързана.</li> </ul>	<ul style="list-style-type: none"> <li>• Свържете кабела за телефонната линия.</li> <li>• Изключете и включете отново телефона.</li> </ul>
Апаратът не набира.	<ul style="list-style-type: none"> <li>• Има забрана за набиране.</li> <li>• Номерът е със забрана за набиране.</li> <li>• Бутоните са заключени.</li> </ul>	<ul style="list-style-type: none"> <li>• Изключете забраната.</li> <li>• Изтрийте номера от списъка със забранените номера.</li> <li>• Отменете заключването.</li> </ul>
Слушалката не звъни.	<ul style="list-style-type: none"> <li>• Звъненето е изключено.</li> </ul>	<ul style="list-style-type: none"> <li>• Задайте едно от шесте нива на звънене (вижте "Настройки на слушалката".)</li> </ul>
Не работи повторното набиране на последния набран номер.	<ul style="list-style-type: none"> <li>• Номерът е с повече от 24 цифри.</li> </ul>	<ul style="list-style-type: none"> <li>• Наберете номера ръчно.</li> </ul>

## Преди да потърсите помощ

Проблем	Възможна причина	Решение
При получаване на повикване на дисплея не се изписва номерът на обаждащия се.	<ul style="list-style-type: none"> <li>• Услугата не е активирана.</li> <li>• Обаждащият се е забранил изпращане на информация.</li> </ul>	<ul style="list-style-type: none"> <li>• Трябва да се абонирате за услугата Идентификация на повикването.</li> </ul>
Символът  мига.	<ul style="list-style-type: none"> <li>• Батерията е изтощена.</li> </ul>	<ul style="list-style-type: none"> <li>• Заредете батерията.</li> </ul>
Слушалката не може да бъде регистрирана в базата.	<ul style="list-style-type: none"> <li>• В базата вече са регистрирани максималният брой слушалки.</li> <li>• В слушалката вече са регистрирани максималният брой бази.</li> <li>• Въведен е грешен PIN код (фабричната настройка е 0000).</li> <li>• В района има електрически смущения.</li> </ul>	<ul style="list-style-type: none"> <li>• Отменете регистрацията на ненужните слушалки.</li> <li>• Отменете регистрацията на ненужните бази.</li> <li>• Ако сте забравили PIN кода, обърнете се към упълномощен сервиз на Panasonic.</li> <li>• Преместете базата/слушалката по-далече от източника на смущенията (радио-приемник, телевизор и др.).</li> </ul>

Полезна информация

## Техническа информация

### Спецификации:

<b>Стандарт:</b>	DECT=(Digital Enhanced Cordless Telecommunications) GAP=(Generic Access Profile)
<b>Брой на каналите:</b>	120 дуплексни канала
<b>Честотен обхват:</b>	От 1.88 GHz до 1.9 GHz
<b>Дуплексна схема:</b>	TDMA (Time Division Multiple Access)
<b>Отместване на каналите:</b>	1728 kHz
<b>Трансфер на данни:</b>	1152 kbit/s
<b>Модулация:</b>	GFSK
<b>Мощност на предавателя:</b>	Приблизително 250 mW
<b>Кодиране на звуковия сигнал:</b>	ADPCM 32 kbit/s
<b>Електрическо захранване:</b>	Мрежов адаптор 220 - 240 V, 50 Hz
<b>Консумация на базата:</b>	5 VA
<b>Работни условия:</b>	5 - 40 °C, 20 - 80 % относителна влажност
<b>Размери на базата:</b>	Приблизително (58 mm x 128 mm x 105 mm) x 170 g
<b>Размери на слушалката:</b>	Приблизително (143 mm x 48 mm x 32 mm) x 120 g (без батерии)

- Спецификациите могат да бъдат променяни без предупреждение. Илюстрациите, използвани в тази инструкция, могат леко да се различават от вашия апарат.

## Показалец

Автоматично отговаряне.....	12	Режим на набиране.....	26
<b>База</b>		<b>Сила на звука на слушалката.....</b>	<b>12</b>
Възстановяване на фабричните		Сила на звънене.....	19
настройки.....	29	Слушалка	
Избиране.....	32	Възстановяване на фабричните	
Първоначални настройки.....	29	настройки.....	28
PIN код.....	25	Дисплей.....	7
<b>Батерия</b>		Звънец.....	19
Внимание.....	3	Повикване на слушалка.....	12
Предупреждение за слаба батерия..	20	Първоначални настройки.....	28
Зареждане.....	5	PIN код.....	22
Инсталиране .....	4	Регистрация.....	30
Живот на батерията.....	5	<b>Спецификации .....</b>	<b>36</b>
<b>Бутони</b>		<b>Списък на повикванията</b>	
Заклучване.....	23	Връщане на обаждане.....	11
Звукови сигнали .....	25	Запаметяване .....	16
<b>Вътрешна връзка.....</b>	<b>33</b>	Изтриване.....	11
<b>Дата и час.....</b>	<b>9</b>	Редактиране.....	11
<b>Директно набиране.....</b>	<b>22</b>	Recall.....	23
<b>Дисплей</b>		<b>Телефонен указател</b>	
Режим готовност.....	20	Горещи бутони .....	17
Режим разговор.....	21	Запаметяване .....	14
<b>Забрана за набиране</b>		Тип звънене.....	19
Отмяна на забраната за		<b>Flash/Earth режим.....</b>	<b>26</b>
набиране на номер.....	26		
Отмяна на забраната за			
набиране на слушалка.....	25		
<b>Конферентна връзка.....</b>	<b>33</b>		
<b>Монтиране на стена.....</b>	<b>8</b>		
<b>Мрежов адаптор .....</b>	<b>4</b>		
<b>Настройки .....</b>	<b>4</b>		
<b>Обаждане</b>			
Обаждане.....	9, 10, 11		
Отговор на повикване.....	9		
Повторно набиране.....	10		
Прекъсване на разговора.....	9		
Отмяна регистрацията на база.....	31		
Отмяна регистрацията на слушалка.....	31		
<b>Пауза при набиране.....</b>	<b>23</b>		
<b>Предупреждение за излизане</b>			
<b>от обхват.....</b>	<b>20</b>		
<b>Принадлежности.....</b>	<b>2</b>		

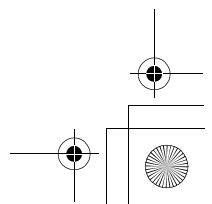
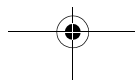
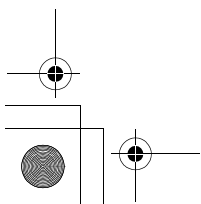
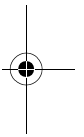
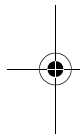
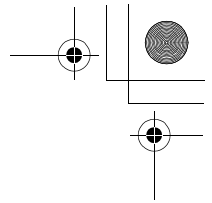
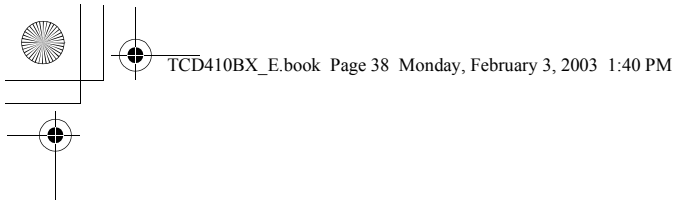

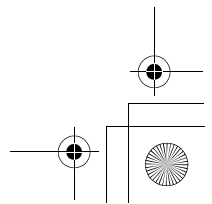
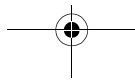
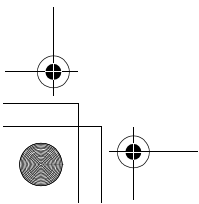
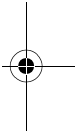
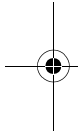
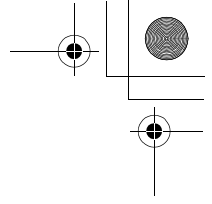
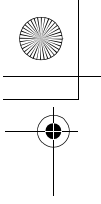

**За бъдещи справки**

Сериен номер

Дата на покупката

(намира се на долната част на уреда)

Име и адрес на дилъра

Техническите спецификации могат да бъдат променяни без предупреждение.

**Производител:**

**Panasonic Communications Co., Ltd.**

1-62, 4-chome, Minoshima, Hakata-ku, Fukuoka 812-8531, Japan